

**Einnut-Vorhangprofil mit «maxi»-Laufnut, Norm VS57**  
*Rail de rideau à encastrer avec écartement «maxi», norme VS57*

**HM-102 VS57**

Vorhangprofil zum Einnuten im Vorhangbrett, ungelocht oder gelocht.  
*Rail de rideau pour encastrer dans la planche de rideaux, non percé ou percé.*

**Profil.**

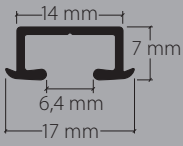
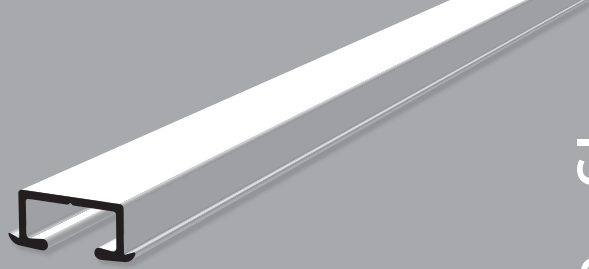

Aluminium natur eloxiert  
*Aluminium éloxé naturel*

Aluminium weiss, Ral 9016  
*Aluminium blanc, Ral 9016*

Aluminium braun eloxiert  
*Aluminium éloxé brun*

Lagerlängen von 6 m  
*Longueurs de 6 m*

Zubehör «maxi»  
*Accessoires «maxi»*



Montagezubehör  
*Accessoires pour fixation*





Dienstleistungen  
*Services*

Biegekonstruktionen, Fixmasszuschnitt inkl. Ausbruch  
*Constructions de cintrage, coupe sur mesure fixe et encoche*

Biegeservice  
*Service de cintrage*

**Grundriss** (von oben gesehen). Raumseite angeben.  
*Plan au sol* (vue de dessus). Indiquer le côté intérieur.

 Radien: ab 80 mm  
 Winkel 90° oder nach Ihrer Wahl  
*Rayons: à partir de 80 mm*  
*Angle 90°, ou à votre choix*



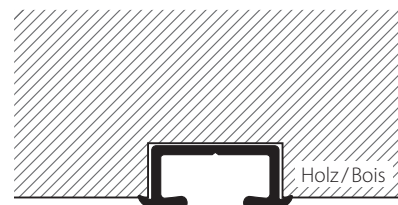
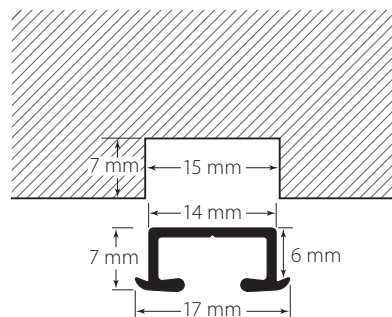

 Sonder-Radien und Winkel nach Skizze  
*Autres angles, rayons et cintres spéciaux*  
*selon schéma*

Montage  
*Fixation*

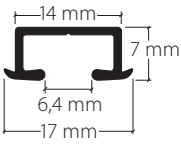

Profil ca. alle 12 cm gelocht Ø 2,5 mm  
 Montage mit Center-Schrauben  
*Rail percé Ø 2.5 mm tous les 12 cm env.*  
*fixation avec vis centre*

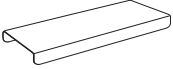
**Empfehlung:**  
 Eine 1:1-Schablone ist für die Herstellung  
 der Biegekonstruktion von Vorteil und hilfreich.  
**Recommandation:**  
 Un gabarit 1:1, comme modèle de construction est  
 utile et précieux.

	Artikelbezeichnung Désignation	Bestell-Nr. Code de commande
	<b>Einnut-Vorhangprofil «maxi»</b> <b>Rail de rideaux à encastrer «maxi»</b> Aluminium natur eloxiert, <b>ungelocht</b> Aluminium éloxé naturel, <b>non percé</b>	102.10.UG
	Aluminium weiss, Ral 9016, <b>ungelocht</b> Aluminium blanc, Ral 9016, <b>non percé</b>	102.20.UG
	Aluminium natur eloxiert, <b>gelocht</b> Aluminium éloxé naturel, <b>percé</b>	102.10
	Aluminium weiss Ral 9016, <b>gelocht</b> Aluminium blanc Ral 9016, <b>percé</b>	102.20
	Aluminium braun eloxiert, <b>gelocht</b> Aluminium éloxé brun, <b>percé</b>	102.30
	Lagerlängen von 6 m Longueurs de 6 m	Zuschnitt auf Mass + 20% Coupe sur mesure + 20%
	<b>Profilverbinder V2, Federstahl</b> <b>Raccord de rail V2, acier à ressort</b> blank brut	11002
	weiss blanc	11002.20
	<b>Abdeckband, Kunststoff weiss</b> <b>Rollen à 25 m</b> <b>Ruban de protection en plastique blanc</b> <b>Rouleau 25 m</b>	11009.20
	<b>Center-Schrauben, verzinkt</b> <b>Vis pour rail à rideaux, zinguées</b> 12 mm	13001
	15 mm	13003
	18 mm	13005

	Artikelbezeichnung <i>Désignation</i>	Bestell-Nr. <i>Code de commande</i>
<b>Biegeservice</b> <i>Service de cintrage</i>	<b>Grundriss</b> (von oben gesehen). Raumseite angeben. <i>Plan au sol</i> (vue de dessus). Indiquer le côté intérieur.	
	<b>Radien:</b> ab 80 bis 200 mm <i>Rayons:</i> à partir de 80 jusqu'à 200 mm	95102.1
	<b>Radien:</b> bis 500 mm <i>Rayons:</i> jusqu'à 500 mm	95102.2
	<b>Radien:</b> bis 1000 mm <i>Rayons:</i> jusqu'à 1000 mm	95102.3
	Winkel 90° oder nach Ihrer Wahl <i>Angle 90° ou selon votre choix</i>	
	<b>Sonder-Radien und Winkel nach Skizze</b> <i>Autres angles, rayons et cintres spéciaux selon schéma</i>	95102.4

Grundrisszeichnung  
Plan au sol



**Bestellangaben**

- Das Profil ist immer von oben gesehen, die Gleitbahn ist unten
- Profile mit Spannriegel-Montage, immer Fenster oder Raumseite angeben
- Radien verstehen sich immer von der **Innenseite** des Profils
- Biegekonstruktionen können bei falschen Massangaben nicht zurückgenommen werden
- Spezial-Bögen nur mit Vorlage 1:1
- Toleranzen von bis zu 3 mm sind nicht ausgeschlossen

**Indications de commande**

- La vue d'un profil est toujours d'en haut, la glissière est en bas
- Profilés pour fixation avec bride verrou, indiquez toujours le côté de la fenêtre ou intérieur
- Les rayons s'entendent toujours côté intérieur du profil
- Nous ne pouvons pas reprendre des cintres, si nous recevons des indications fausses
- Arcs spéciaux seulement avec modèle ou dessin 1:1

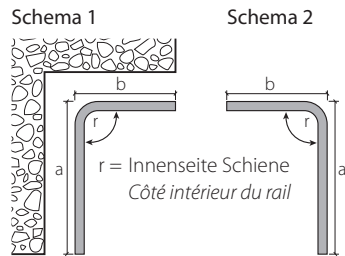

**Vermassung: aussen und Sicht von oben**  
**Massification: extérieur et vue de dessus**

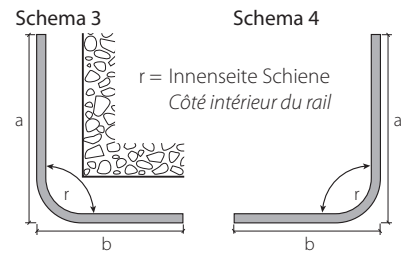

**Vermassung: aussen und Sicht von oben**  
**Massification: extérieur et vue de dessus**

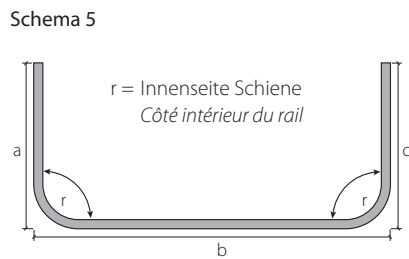

**Vermassung: aussen und Sicht von oben**  
**Massification: extérieur et vue de dessus**

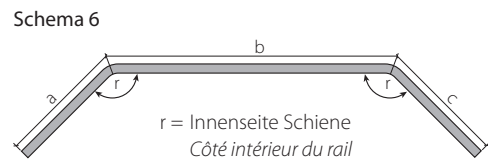

Mass a: Ende Profil bis Mitte Radius / Bogen  
Mass b: Mitte Radius bis Mitte Radius  
Mass c: Mitte Radius bis Ende Radius  
Mesure a: fin du rail jusqu'au milieu du rayon  
Mesure b: milieu du rayon jusqu'au milieu du rayon  
Mesure c: milieu du rayon jusqu'à la fin du rail

**Vermassung: aussen und Sicht von oben**  
**Massification: extérieur et vue de dessus**