

Raumtrennprofil 28 mm mit «maxi»-/«sixo»-Laufnut *Rail de séparation d'espace 28 mm avec écartement «maxi»/«sixo»*

HM-20428

Rundrohr-Kabinenprofil für Raumabtrennungen, flexibles Baukastensystem für Praxisräume, Krankenhäuser, Schulen, Industrie etc., verwendbar mit Ösenroller.
Profil à cabine, système modulaire flexible applicable pour hôpitaux, cabinets médecines, écoles, industrie etc., utilisable avec rouleur à œillet.

Profil.



Aluminium natur eloxiert
Aluminium éloxé naturel

Aluminium weiss, Ral 9016
Aluminium blanc, Ral 9016

Lagerlängen von 6 m
Longueurs de 6 m

Zubehör «maxi»/«sixo»
Accessoires «maxi sixo»

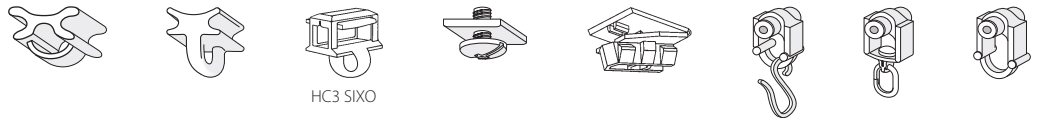

Montagezubehör
Accessoires pour fixation

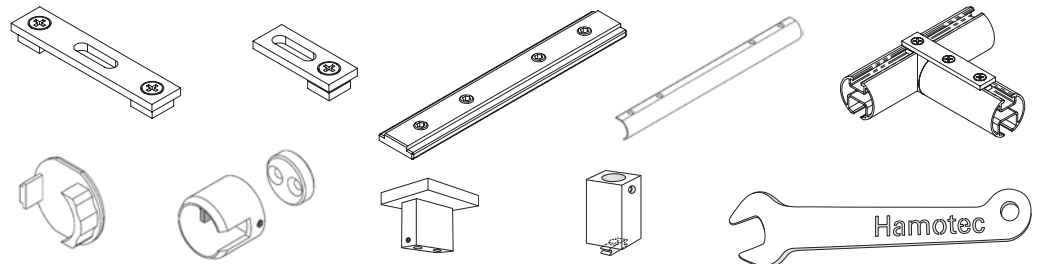

Dienstleistungen
Services

Fixmasszuschnitt inkl. Ausbruch / Einfahrt
Coupé sur mesure fixe incl. encoche

Biegeservice
Service de cintrage

Sicht immer von oben, die Gleitbahn ist unten.
La vue est toujours d'en haut, la glissièreest donc en bas.



Radius: Ab 200 mm
 Winkel 90° oder nach Ihrer Wahl
*Rayon: à partir de 200 mm
 Angle 90°, ou à votre choix*



Sonder-Radien und Winkel nach Skizze
*Autres angles, rayons et cintres spéciaux
 selon schéma*

Montageanleitung siehe nächste Seite
Instruction de fixation voir page suivante



Ausbruch / Gleitereinfahrt nur mit «midi»-Stanzkopf möglich.
Encoche pour glisseur seulement possible avec la tête à encocher «midi».

Montage
Fixation

Deckenmontage
Fixation au plafond

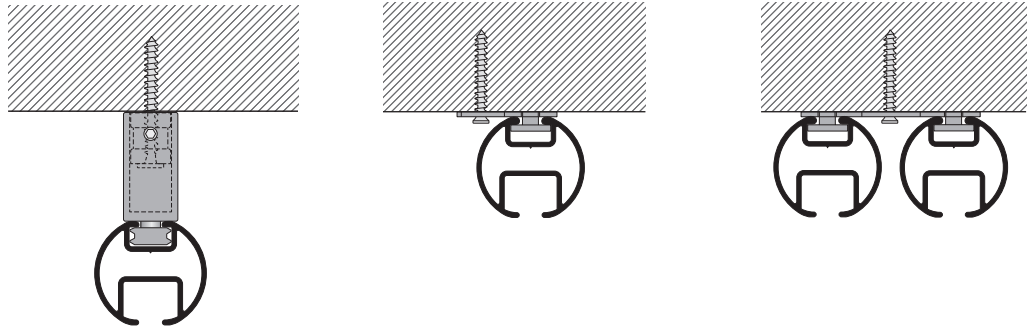

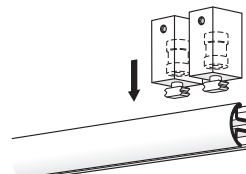
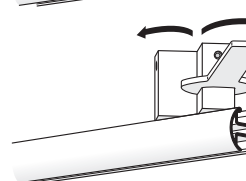
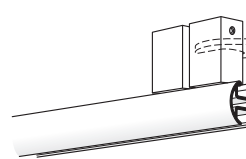
- 
1. Deckenhänger aufsetzen
Poser les supports plafond
- 
2. Träger mit Gabelschlüssel nach links und rechts ausdrehen
Dévisser les supports avec une clé à fourche en tournant vers la gauche et la droite.
- 
3. Längsposition
Position longitudinale

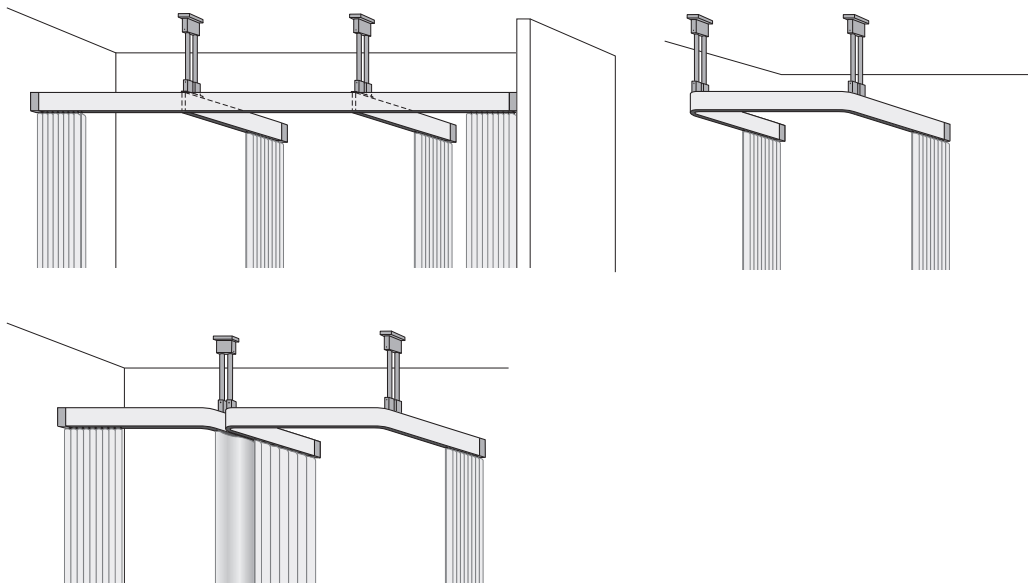

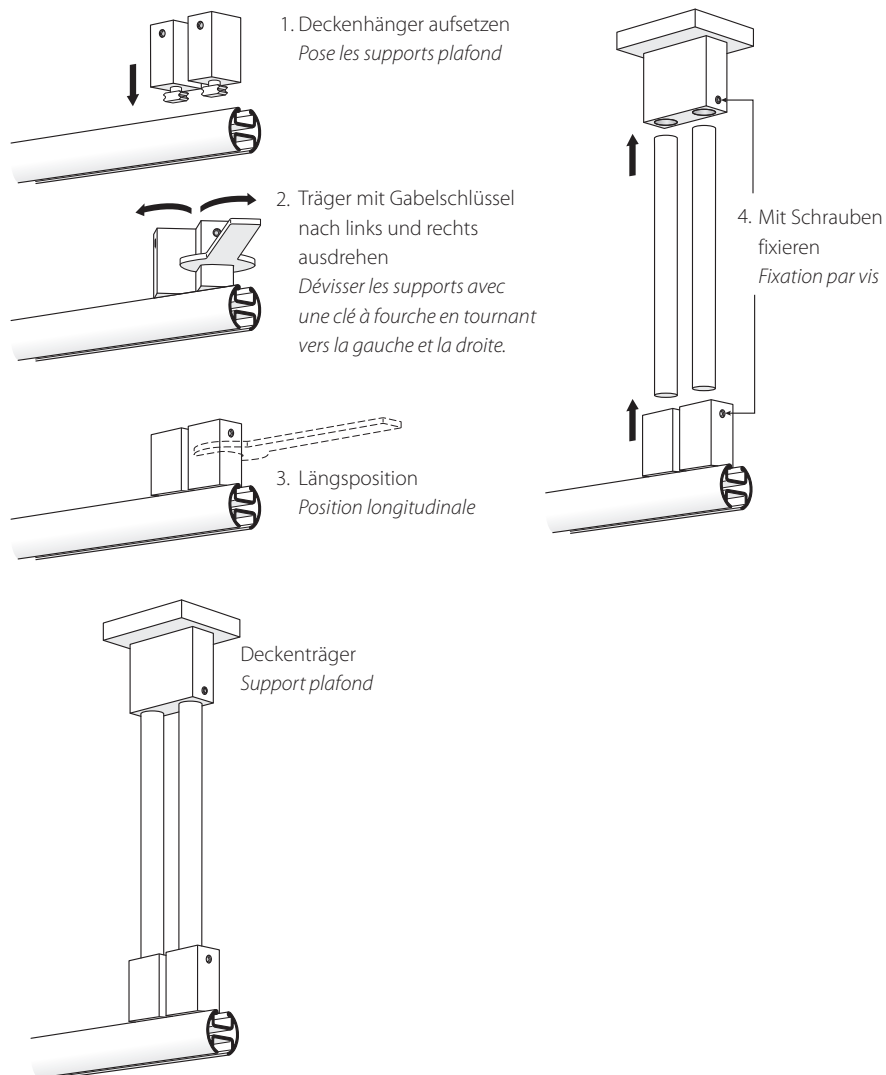

Montage
Fixation



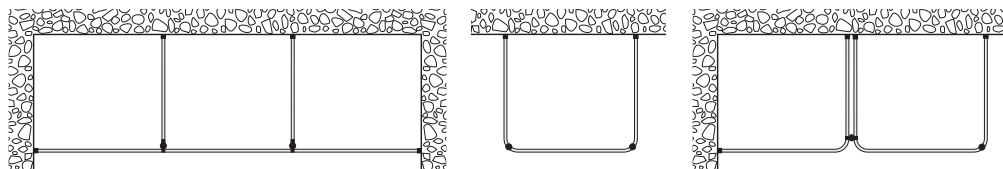

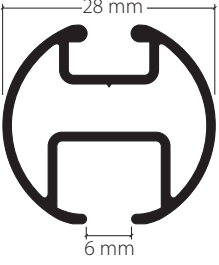
Grundriss (von oben gesehen). Raumseite angeben.
Plan au sol (vue de dessus). Indiquer le côté intérieur.

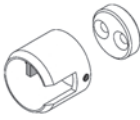
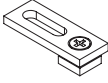
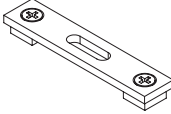

| | Artikelbezeichnung | Bestell-Nr. |
|--|---|---|
|  | Rohrschienen-System 28 mm, mit «maxi»-/«sixo»-Laufnut <i>Tube-rail 28 mm, avec écartement «maxi» / «sixo»</i> | |
| | Aluminium natur eloxiert <i>Aluminium éloxé naturel</i> | 20428.10 |
| | Aluminium weiss, Ral 9016 <i>Aluminium blanc, Ral 9016</i> | 20428.20 |
|  | Lagerlängen von 6 m <i>Longueurs de 6 m</i> | Zuschnitt auf Mass + 20% <i>Coupe sur mesure + 20%</i> |
|  | Seitenabschluss <i>Embout de finition latéral</i> Kunststoff grau <i>Plastique gris</i> | 21441.10 |
| | Kunststoff weiss <i>Plastique blanc</i> | 21441.20 |
|  | Wandlager <i>Support mural</i> Aluminium natur eloxiert <i>Aluminium éloxé naturel</i> | 21442.10 |
| | Aluminium weiss, Ral 9016 <i>Aluminium blanc, Ral 9016</i> | 21442.20 |
|  | Deckenträger Verwendbar für Systeme HM-20428, HM-20450 Support plafond <i>Utilisable avec systèmes HM-20428, HM-20450</i> verzinkt <i>zincé</i> | 21493.06 |
| | weiss <i>blanc</i> | 21493.20 |
|  | Deckenträger 2-Lauf verwendbar für Systeme HM-20428, HM-20450 Support plafond 2 voies <i>Utilisable avec systèmes HM-20428, HM-20450</i> verzinkt <i>zincé</i> | 21494.06 |
| | weiss <i>blanc</i> | 21494.20 |

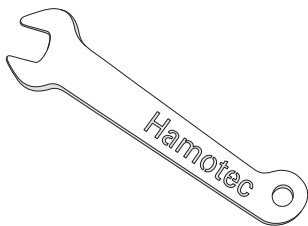
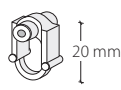
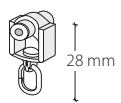
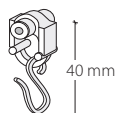
| | Artikelbezeichnung | Bestell-Nr. |
|---|--|---|
|  | Kreuz-T-Profil-Verbinder KV428 Raccord de profil croix KV428 Metall verzinkt <i>métal zingué</i> | 21447 |
| | Metall weiss <i>métal blanc</i> | 21447.20 |
|  | Rohrverbindungsbrücke Aluminium V428 mit Schrauben Raccord du tube en aluminium V428 avec vis Alu eloxiert <i>Alu éloxé</i> | 21446.12 |
| | Alu weiss <i>Alu blanc</i> | 21446.20 |
|  | Trägerrohr 10mm Aluminium verwendbar für Systeme HM-20428, HM-20450 Tube suspension 10mm aluminium <i>Utilisable avec systèmes HM-20428, HM-20450</i> Alu eloxiert <i>Alu éloxé</i> | 21470.12 |
| | Alu weiss <i>Alu blanc</i> | 21470.20 |
|  | Lagerlängen von 3 m <i>Longueurs de 3 m</i> | Zuschnitt auf Mass + 20% <i>Coupe sur mesure + 20%</i> |
|  | Deckenhänger 30 mm Mini / Unterteil, inkl. Hülse Verwendbar für System HM-20428 Suspension 30 mm mini / partie inférieure, incl. manche <i>Utilisable avec système HM-20428</i> Aluminium silberfarbig <i>Aluminium argenté</i> | 21464.12 |
| | Aluminium weiss, Ral 9016 <i>Aluminium blanc, Ral 9016</i> | 21464.20 |
|  | Deckenmodul 40 x 50 x 40 Verwendbar für Systeme HM-20428, HM-20450 Modul pour plafond 40 x 50 x 40 <i>Utilisable avec systèmes HM-20428, HM-20450</i> silber <i>argent</i> | 21462.12 |
| | Aluminium weiss, Ral 9016 <i>Aluminium blanc, Ral 9016</i> | 21462.20 |

| | Artikelbezeichnung | Bestell-Nr. |
|--|--|-------------|
|  | Gabelschlüssel zum Ein- und Ausdrehen der Deckenhalter 21460/64 für die Systeme HM-20428, HM-20450 <i>Clé à fourche pour visser et dévisser</i> le support de plafond 21460/64 des systèmes HM-20428, HM-20450 Aluminium weiss, Ral 9016 Aluminium blanc, Ral 9016 | 19896 |
|  | Ösenroller mit Achse <i>Rouleur à œillet</i> avec axe | 25287 |
|  | Ösenroller mit drehbarer Öse <i>Rouleur à œillet</i> avec œillet pivotant | 25288 |
|  | Ösenroller mit Haken <i>Rouleur à œillet</i> avec crochet | 25289 |
|  | Querbügelgleiter «sixo» HC3 für Profil-Laufnutbreite 5,8–6,2 mm <i>Glisseur HC3« sixo» à œillet transversal</i> pour rails avec écartement 5,8–6,2 mm | 25503 |
|  | Längsbügelgleiter «sixo» HC4 für Profil-Laufnutbreite 5,8–6,2 mm <i>Glisseur HC4« sixo» à œillet latéral</i> pour rails avec écartement 5,8–6,2 mm | 25504 |

Biegeservice
Service de cintrage

Grundriss (von oben gesehen). Raumseite angeben.
Plan au sol (vue de dessus). Indiquer le côté intérieur.

| | | |
|---|---|------------|
|  | Radien: ab 200 bis 300 mm <i>Rayons:</i> à partir de 200 jusqu'à 300 mm | 95.20428.1 |
| | Radien: bis 500 mm <i>Rayons:</i> jusqu'à 500 mm | 95.20428.2 |
| | Radien: bis 1000 mm <i>Rayons:</i> jusqu'à 1000 mm | 95.20428.3 |
| | Winkel 90° oder nach Ihrer Wahl <i>Angle 90° ou selon votre choix</i> | |
|  | Sonder-Radien und Winkel nach Skizze <i>Autres angles, rayons et cintres spéciaux</i> selon schéma | 95.20428.4 |

Grundrisszeichnung
Plan au sol



Bestellangaben

- Das Profil ist immer von oben gesehen, die Gleitbahn ist unten
- Profile mit Spannriegel-Montage, immer Fenster oder Raumseite angeben
- Radien verstehen sich immer von der **Innenseite** des Profils
- Biegekonstruktionen können bei falschen Massangaben nicht zurückgenommen werden
- Spezial-Bögen nur mit Vorlage 1:1
- Toleranzen von bis zu 3 mm sind nicht ausgeschlossen

Indications de commande

- La vue d'un profil est toujours d'en haut, la glissière est en bas
- Profilés pour fixation avec bride verrou, indiquez toujours le côté de la fenêtre ou intérieur
- Les rayons s'entendent toujours côté intérieur du profil
- Nous ne pouvons pas reprendre des cintres, si nous recevons des indications fausses
- Arcs spéciaux seulement avec modèle ou dessin 1:1

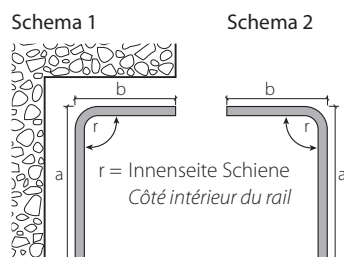

Vermassung: aussen und Sicht von oben
Massification: extérieur et vue de dessus

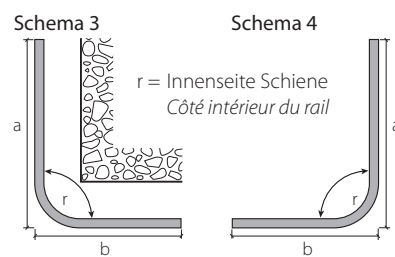

Vermassung: aussen und Sicht von oben
Massification: extérieur et vue de dessus

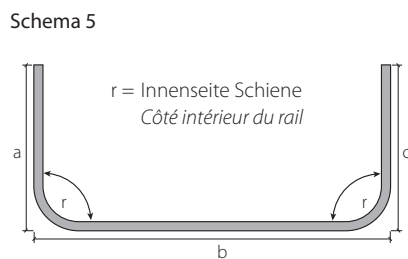

Vermassung: aussen und Sicht von oben
Massification: extérieur et vue de dessus

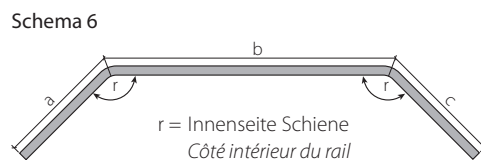

Mass a: Ende Profil bis Mitte Radius / Bogen
Mass b: Mitte Radius bis Mitte Radius
Mass c: Mitte Radius bis Ende Radius
Mesure a: fin du rail jusqu'au milieu du rayon
Mesure b: milieu du rayon jusqu'au milieu du rayon
Mesure c: milieu du rayon jusqu'à la fin du rail

Vermassung: aussen und Sicht von oben
Massification: extérieur et vue de dessus