

2-Lauf-Vorhangprofil mit «maxi»-Laufnut, Norm VS57
 Rail de rideau à 2 voies avec écartement «maxi», norme VS57

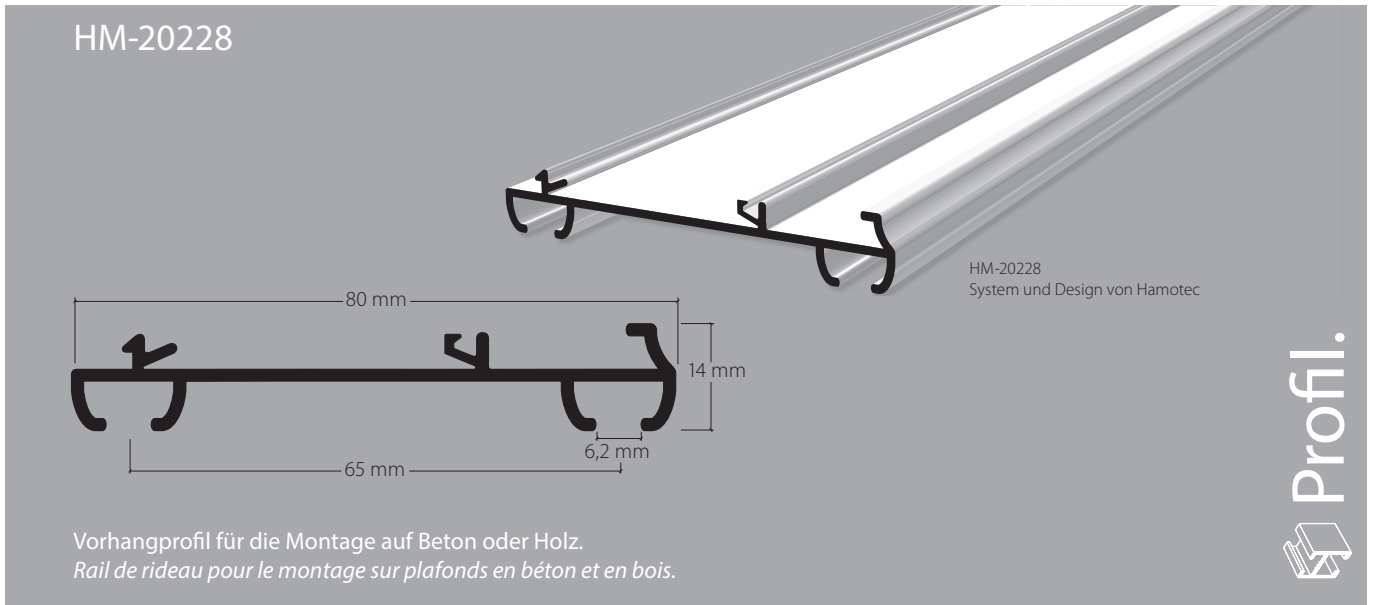

Profil.



Aluminium weiss, Ral 9016
 Aluminium blanc, Ral 9016

Lagerlängen von 4 m und 6 m
 Longueurs de 4 m et 6 m

Zubehör «maxi»
 Accessoires «maxi»



Montagezubehör
 Accessoires pour fixation

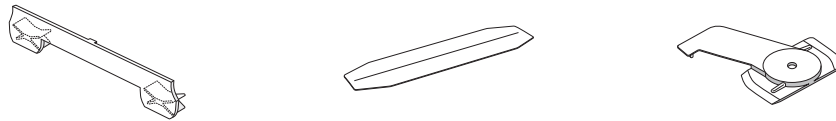

Dienstleistungen
 Services

Fixmasszuschnitt inkl. Ausbruch und Gehrungsschnitt
 Coupe sur mesure fixe et encoche et coupe en biais



Dieses Profil ist nicht biegsam
 Ce profil ne peut être cintré

Ausbruch / Gleitereinfahrt nur mit «midi»-Stanzkopf möglich.
 Encoche pour glisseur seulement possible avec la tête à encocher «midi».

Montage
 Fixation

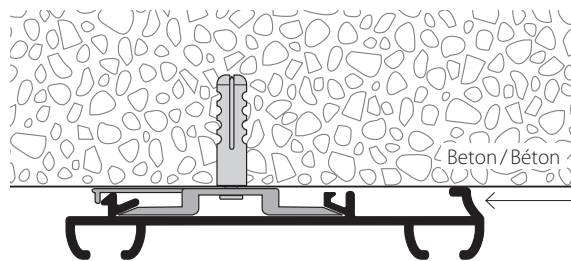

Achtung: auf Profilstellung achten
 Attention à la position du profil

Höhere Profilseite = Raumseite
 Côté du profil plus haut = côté intérieur

Montage-Spannriegel
 Bride de fixation verrou

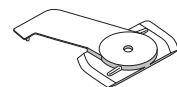

Befestigung ca. alle 40 – 50 cm
 Fixation env. tous les 40 – 50 cm

Artikelbezeichnung Désignation	Bestell-Nr. Code de commande
-----------------------------------	---------------------------------

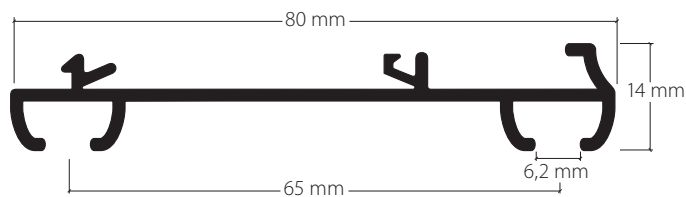

2-Lauf-Vorhangprofil «maxi»
für Spannriegelmontage
Rail de rideau à 2 voies «maxi»
pour fixation avec bride verrou
Aluminium weiss, Ral 9016
Aluminium blanc, Ral 9016

Weitere Farben
auf Anfrage
Autres couleurs
sur demande

20228.20



Lagerlängen von 4 m und 6 m
Longueurs de 4 m et 6 m

Zuschnitt auf Mass + 20%
Coupe sur mesure + 20%

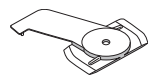

Montage-Spannriegel, Kunststoff weiss
für Profile 20219, 20228
Bride de montage verrou, plastique blanc
pour rails 20219, 20228

21039.20



Profilverbinder V20, Federstahl
für Profile 20219, 20228
Raccord de rail V20 en acier à ressort
pour rails 20219, 20228

21028

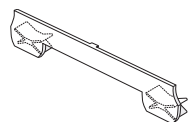

Seitenabschluss S20228
Embout de finition latéral S20228
Kunststoff weiss
Plastique blanc

21024.20



Befestigung ca. alle 40 – 50 cm.
Achtung: Ausbruch / Gleitereinfahrt nur mit «midi»-Stanzkopf möglich.
Fixation tous les 40 – 50 cm env.
Important! Encoche pour glisseur seulement possible avec la tête à encocher «midi».