

HAMOTEC

Objekt-Vorhangprofil-Systeme
für den Innen- und Aussenbereich

*Systemes rails de chantiers construction
pour l'intérieur et l'extérieur*

3

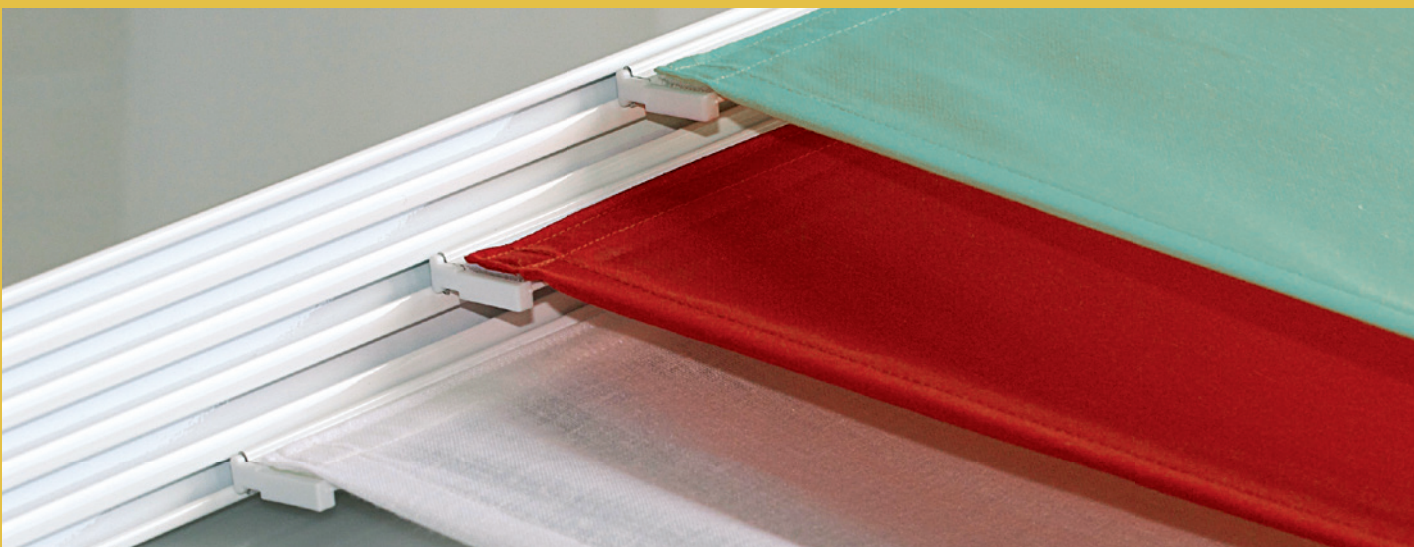

Objekt-Vorhangprofil-Systeme für den Innen- und Aussenbereich

Systèmes rails de chantiers construction pour l'intérieur et l'extérieur

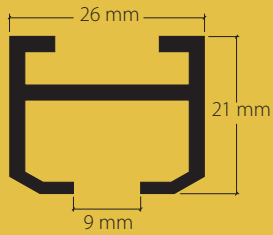

HM-20150
Seite / page 1

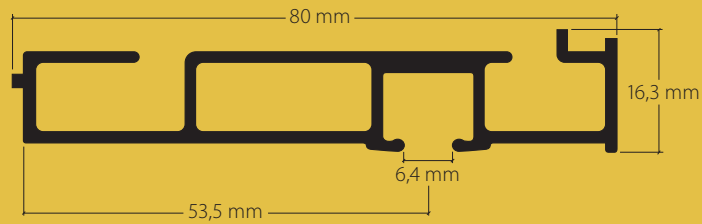

HM-20371 «maxi»
Seite / page 7

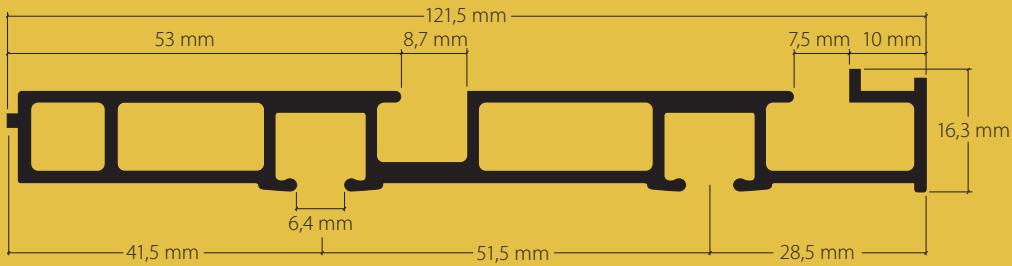

HM-20372 «maxi»
Seite / page 11

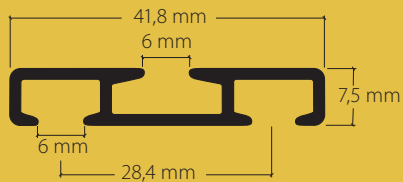

HM-20501 / 502 «maxi» / «sixo»
Seite / page 15

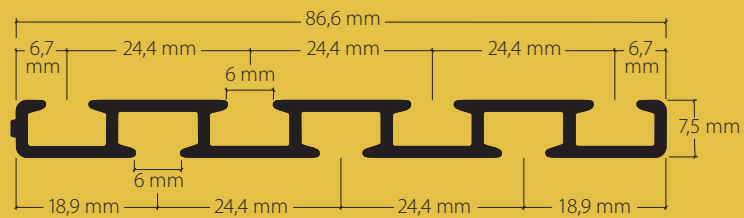

HM-20503 / 504 «maxi» / «sixo»
Seite / page 19

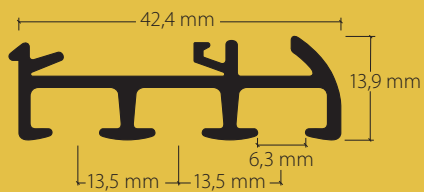

HM-20803 «maxi»
Seite / page 23

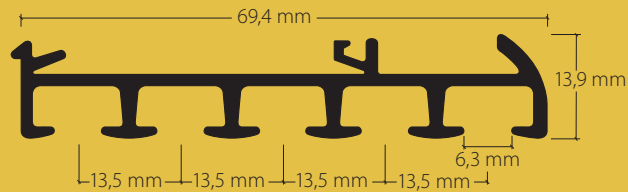

HM-20805 «maxi»
Seite / page 29

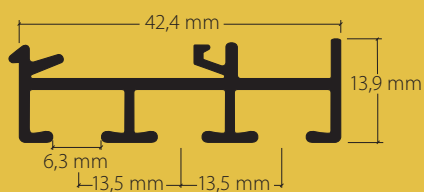

HM-20813 «maxi»
Seite / page 35

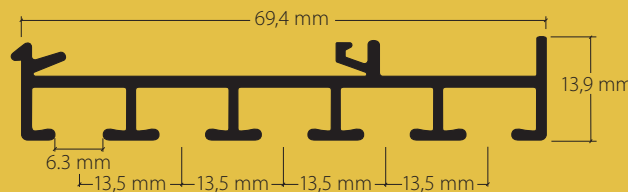

HM-20815 «maxi»
Seite / page 41

Balkonsichtschutz-Vorhangprofil Optima
Rail de rideaux balcon Optima



Aluminium natur eloxiert
Aluminium éloxé naturel

Aluminium weiss, Ral 9016
Aluminium blanc, Ral 9016

Lagerlängen von 4 m und 6 m
Longueurs de 4 m et 6 m

Aluminium grau, Ral 7038
Aluminium gris, Ral 7038

Zubehör
Accessoires

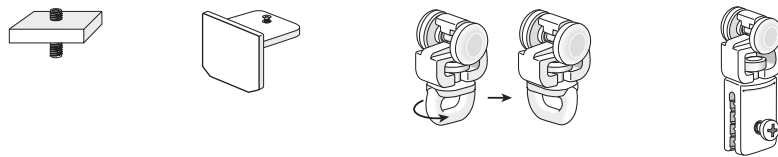

Montagezubehör
Accessoires pour fixation

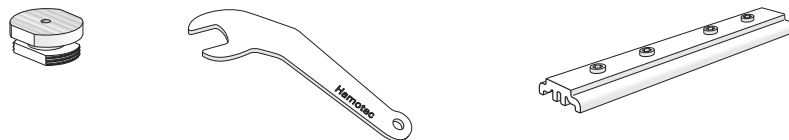

Montage
Fixation

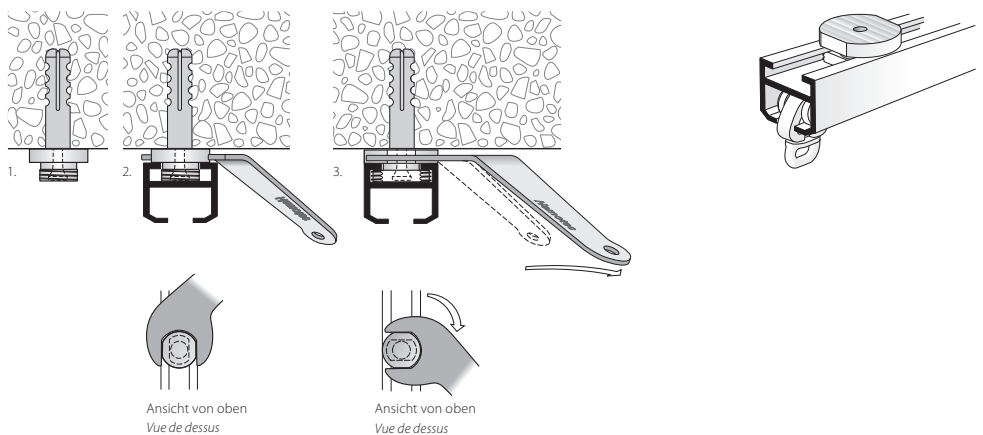

Dienstleistungen
Services

Grundriss (von oben gesehen). Raumseite angeben.
Plan au sol (vue de dessus). Indiquer le côté intérieur.

Biegeservice
Service de cintrage

Sicht immer von oben, die Gleitbahn ist unten.
La vue est toujours d'en haut, le glissière est en bas.



Radien: ab 200 mm
 Winkel 90° oder nach Ihrer Wahl
Rayons: à partir de 200 mm
Angle 90°, ou à votre choix



Sonder-Radien und Winkel nach Skizze
Autres angles, rayons et cintres spéciaux
selon schéma

Artikelbezeichnung
Désignation

Bestell-Nr.
Code de commande

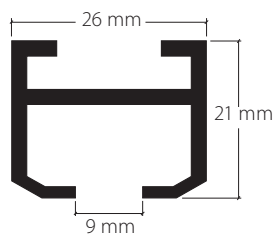

Balkonsichtschutz-Vorhangprofil Optima
für Storenstoffe und Blachenbehang
Rail de rideaux balcon Optima
pour tissus stores soleil et bâches

Aluminium natur eloxiert
Aluminium éloxé naturel

20150.10

Aluminium grau, Ral 7038
Aluminium gris, Ral 7038

20150.11

Aluminium weiss, Ral 9016
Aluminium blanc, Ral 9016

20150.20



Lagerlängen von 4 m und 6 m
Longueurs de 4 m et 6 m

Zuschnitt auf Mass + 20%
Coupe sur mesure + 20%

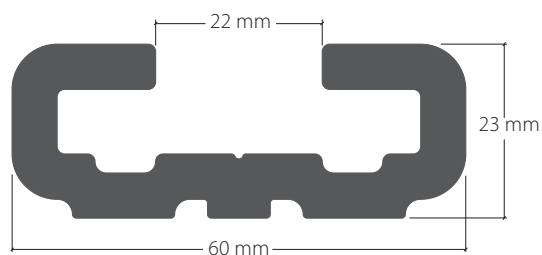

C-Profil für Raffhalter-System
Profil C pour système embrasses

Aluminium natur eloxiert
Aluminium éloxé naturel

20155.10

Aluminium grau, Ral 7038
Aluminium gris, Ral 7038

20155.11

Aluminium weiss, Ral 9016
Aluminium blanc, Ral 9016

20155.20





Lagerlängen von 6 m
Longueurs de 6 m

Zuschnitt auf Mass + 20%
Coupe sur mesure + 20%

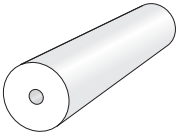
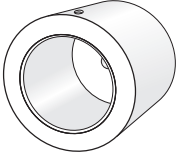
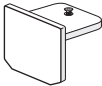
	Artikelbezeichnung <i>Désignation</i>	Bestell-Nr. <i>Code de commande</i>
	<p>Winkeladapter zu C-Profil <i>Adapteur d'angle pour profil C</i></p> <p>Aluminium natur eloxiert <i>Aluminium éloxé naturel</i></p> <p>Aluminium grau, Ral 7038 <i>Aluminium gris, Ral 7038</i></p> <p>Aluminium weiss, Ral 9016 <i>Aluminium blanc, Ral 9016</i></p>	<p>21221.10</p> <p>21221.11</p> <p>21221.20</p>
	<p>Seitlicher Winkeladapter zu C-Profil <i>Adapteur d'angle latéral pour profil C</i></p> <p>Aluminium natur eloxiert <i>Aluminium éloxé naturel</i></p> <p>Aluminium grau, Ral 7038 <i>Aluminium gris, Ral 7038</i></p> <p>Aluminium weiss, Ral 9016 <i>Aluminium blanc, Ral 9016</i></p>	<p>21222.10</p> <p>21222.11</p> <p>21222.20</p>
	<p>Clip zu C-Profil für Raffband-System <i>Clip pour profil C pour système embrasses</i></p> <p>Kunststoff grau <i>Plastique gris</i></p> <p>Kunststoff weiss <i>Plastique blanc</i></p>	<p>21223.14</p> <p>21223.20</p>
	<p>Enddeckel zu C-Profil <i>Fermeture pour profil C</i></p> <p>Aluminium natur eloxiert <i>Aluminium éloxé naturel</i></p> <p>Aluminium grau, Ral 7038 <i>Aluminium gris, Ral 7038</i></p> <p>Aluminium weiss, Ral 9016 <i>Aluminium blanc, Ral 9016</i></p>	<p>21228.10</p> <p>21228.11</p> <p>21228.20</p>

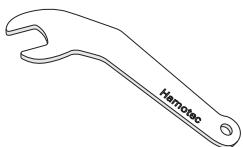
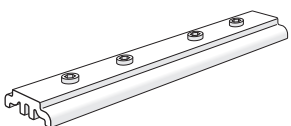
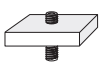
	Artikelbezeichnung <i>Désignation</i>	Bestell-Nr. <i>Code de commande</i>
	Bolzen Ø 25 mm zu HM-20150 für heruntergesetzte Montage <i>Boulon Ø 25 mm pour HM-20150 et montage déclassé</i>	
	Aluminium natur eloxiert <i>Aluminium éloxé naturel</i>	21240.10
	Aluminium grau, Ral 7038 <i>Aluminium gris, Ral 7038</i>	21240.11
	Aluminium weiss, Ral 9016 <i>Aluminium blanc, Ral 9016</i>	21240.20
	Lagerlängen von 3 m <i>Longuers de 3 m</i>	
	Hülse 40 x 25 mm zu Bolzen Ø 25 mm <i>Manchon 40 x 25 mm pour boulon Ø 25 mm</i>	
	Aluminium natur eloxiert <i>Aluminium éloxé naturel</i>	21241.10
	Aluminium grau, Ral 7038 <i>Aluminium gris, Ral 7038</i>	21241.11
	Aluminium weiss, Ral 9016 <i>Aluminium blanc, Ral 9016</i>	21241.20
	Seitenabschluss S20150 <i>Embout de finition latéral</i>	
	Aluminium silberfarbig <i>Aluminium argenté</i>	21208.10
	Aluminium grau, Ral 7038 <i>Aluminium gris, Ral 7038</i>	21208.11
	Aluminium weiss, Ral 9016 <i>Aluminium blanc, Ral 9016</i>	21208.20

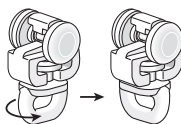
	Artikelbezeichnung Désignation	Bestell-Nr. Code de commande
 6 mm	Deckenhalter, Stärke 6 mm <i>Support plafond hauteur 6 mm</i>	
	Aluminium poliert <i>Aluminium poli</i>	21207.10
	Aluminium grau, Ral 7038 <i>Aluminium gris, Ral 7038</i>	21207.11
	Aluminium weiss, Ral 9016 <i>Aluminium blanc, Ral 9016</i>	21207.20
	Gabelschlüssel zum Eindrehen von Deckenhalter 21206 <i>Clé de serrage pour l'insertion de support plafond 21206</i>	19897
	Profilverbinder V209 Aluminium <i>Raccord de profil V209 en aluminium</i>	21209
	Feststeller C110, Eisen mit Gewindestift M4x14 <i>Arrêts C110, en fer avec goupille filetée M4x14</i>	25200
	Roller Metall, mit Klemm-Öse zu Balkonprofil HM-20110 und HM-20150 <i>Rouleur en métal, avec œillet à pincer pour profil HM-20110 et HM-20150</i>	
	Grau <i>Gris</i>	21210.14
	Weiss <i>Blanc</i>	21210.20
	Objekt-Ösenroller mit drehbarer Nähöse zu Balkonprofil HM-20110 und HM-20150 <i>Rouleur objet avec œillet à coudre pivotant pour profil balcon HM-20110 et HM-20150</i>	
	Kunststoff grau <i>Plastique gris</i>	21211.14
	Kunststoff weiss <i>Plastique blanc</i>	21211.20

	Artikelbezeichnung <i>Désignation</i>	Bestell-Nr. <i>Code de commande</i>
--	--	--

Biegeservice
Service de cintrage

Grundriss (von oben gesehen). Raumseite angeben.
Plan au sol (vue de dessus). Indiquer le côté intérieur.



Radien: ab 200 mm bis 1000 mm
Rayon: à partir de 200 jusqu'à 1000 mm

95.20150.1

Winkel 90° oder nach Ihrer Wahl
Angle 90° ou selon votre choix



Sonder-Radien und Winkel nach Skizze
Autres angles, rayons et cintres spéciaux selon schéma

95.20150.4

Vorhang-Galerieprofil-System mit «maxi»-Laufnut, Norm VS57
 Système planchette de rideau avec écartement «maxi», norme VS57

HM-20371

1-Lauf -Vorhang-Galerieprofil aus Aluminium, für die Montage mit Klippträger auf Beton oder Holz.
 Verwendbar mit VS57 Zubehör. Geeignet für Ösenroller.
 Système planchette de rideaux, 1 voie en aluminium, pour la fixation avec support clip, sur béton et bois.
 Utilisable avec les accessoires VS57 et avec rouleurs à œillet.

Profil.



Aluminium grau, Ral 7038
 Aluminium gris, Ral 7038

Aluminium weiss matt, Ral 9016
 Aluminium blanc mat, Ral 9016

Lagerlängen von 6 m
 Longeurs de 6 m

Zubehör «maxi»
 Accessoires «maxi»

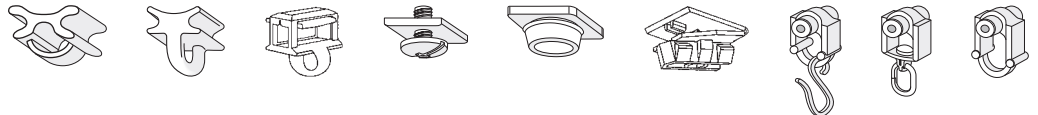

Montagezubehör
 Accessoires pour fixation

Klipp-Träger zu Galerieprofil
 Support clip pour planchette

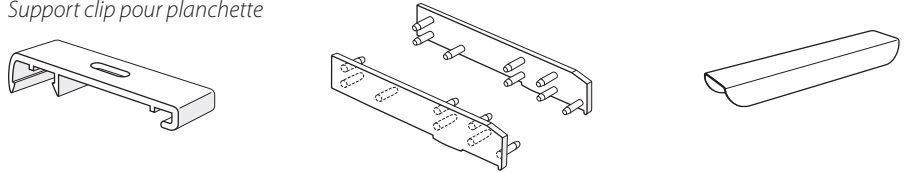

Laibung-Wandabstandprofil
 Profil de distance du mur /soffites

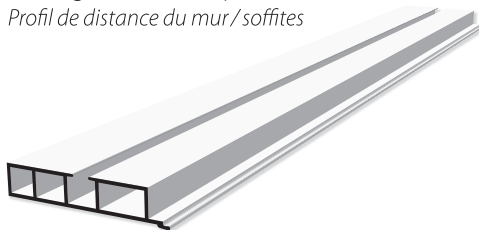

Deckenträger zu Laibung-Wandabstandprofil
 Support au plafond pour profil de distance

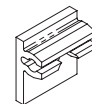

Dienstleistungen
 Services

Fixmasszuschnitt inkl. Ausbruch/ Einfahrt und Gehrungsschnitt
 Coupe sur mesure fixe, incl. encoche et coupe en biais

Zuschnitt-Service
 Service coupe sur mesure

Grundriss (von oben gesehen). Raumseite angeben.
 Plan au sol (vue de dessus). Indiquer le coté intérieur.

Montage
Fixation

Installation Galerieprofil
Installation planchette

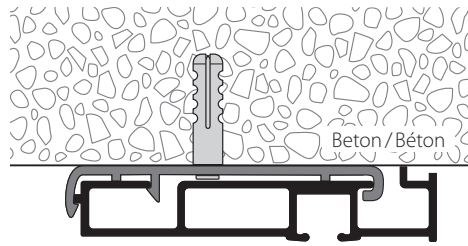

Installation mit Laibung-Wandabstandprofil
Installation avec profil de distance du mur / soffites

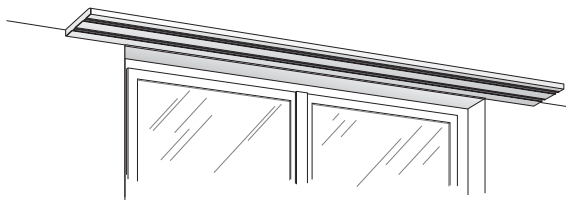
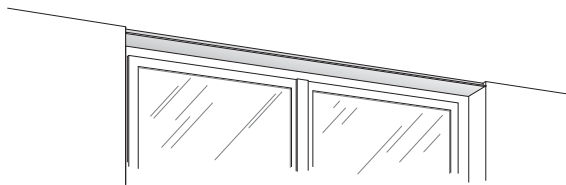
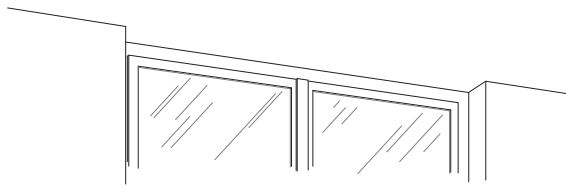
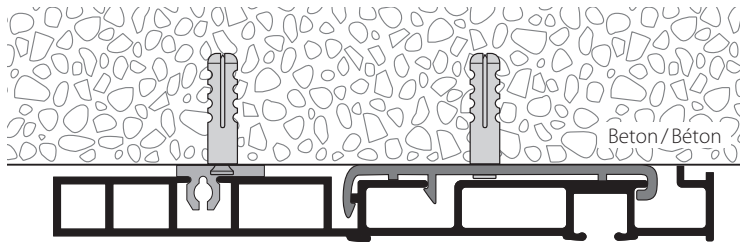

Artikelbezeichnung Désignation	Bestell-Nr. Code de commande
-----------------------------------	---------------------------------

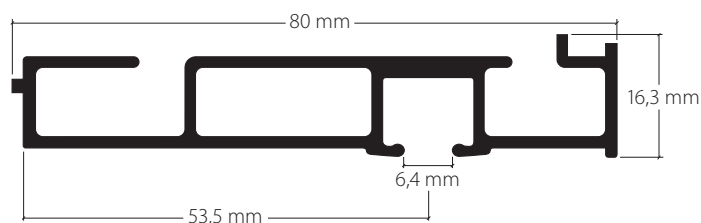

Vorhang-Galerieprofil-System 80 x 16 mm 20371.11
1-läufig
Système planchette de rideaux 80 x 16 mm
1 voie
Aluminium grau, Ral 7038
Aluminium gris, Ral 7038

Aluminium weiss matt, Ral 9016 20371.21
Aluminium blanc mat, Ral 9016



Lagerlängen von 6 m
Longueurs de 6 m

Zuschnitt auf Mass + 20%
Coupe sur mesure + 20%



Laibung-Wandabstandprofil 70 x 14,2 mm 20376.11
Profil de distance du mur 70 x 14,2 mm
Aluminium grau, Ral 7038
Aluminium gris, Ral 7038

Aluminium weiss matt, Ral 9016 20376.21
Aluminium blanc mat, Ral 9016



Lagerlängen von 6 m
Longueurs de 6 m

Zuschnitt auf Mass + 20%
Coupe sur mesure + 20%

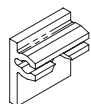

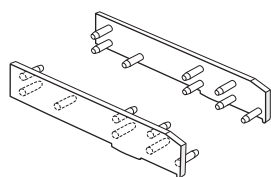

Klipp-Träger aus Kunststoff weiss
zu Laibung-Wandabstandprofil 20376 21303.20
Support clip plastique blanc
pour profil de distance du mur / soffites 20376

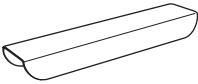
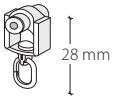

Seitenabschluss S371
Embout de finition latéral S371
Kunststoff grau 21075.14
Plastique gris

Kunststoff weiss 21075.20
Plastique blanc

	Artikelbezeichnung <i>Désignation</i>	Bestell-Nr. <i>Code de commande</i>
	Klipp-Träger Kunststoff weiss <i>Support clip plastique blanc</i>	21505.20
	Profilverbinder V371 / 72 Federstahl weiss <i>Raccord de rail V371 / 72</i> <i>acier blanc à ressort</i>	21079.20
	Ösenroller, Kunststoff weiss mit Achse <i>Rouleur à œillet plastique blanc</i> <i>avec axe</i>	25287
	Ösenroller, Kunststoff weiss mit drehbarer Öse <i>Rouleur à œillet plastique blanc</i> <i>avec œillet pivotant</i>	25288
	Ösenroller, Kunststoff weiss mit Metallhaken <i>Rouleur à œillet plastique blanc</i> <i>avec crochet en métal</i>	25289

Vorhang-Galerieprofil-System mit «maxi»-Laufnut, Norm VS57
 Système planchette de rideau avec écartement «maxi», norme VS57

HM-20372

2-Lauf-Vorhang-Galerieprofil aus Aluminium, für die Montage mit Klippträger auf Beton oder Holz.
 Verwendbar mit VS57 Zubehör. Geeignet für Ösenroller.
 Système planchette de rideaux 2 voies en aluminium, pour la fixation avec support clip, sur béton et en bois. Utilisable avec tous les accessoires VS57. Convient aux rouleurs à œillet.

Profil.



Aluminium grau, Ral 7038
 Aluminium gris, Ral 7038

Aluminium weiss matt, Ral 9016
 Aluminium blanc mat, Ral 9016

Lagerlängen von 6 m
 Longueurs de 6 m

Zubehör «maxi»
 Accessoires «maxi»

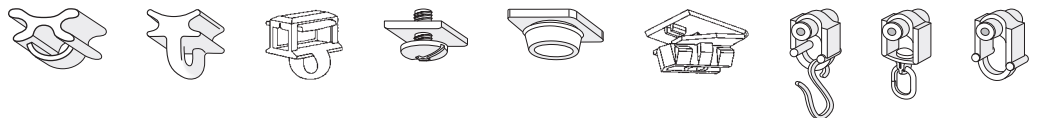

Montagezubehör
 Accessoires pour fixation

Klipp-Träger zu Galerieprofil
 Support clip pour planchette

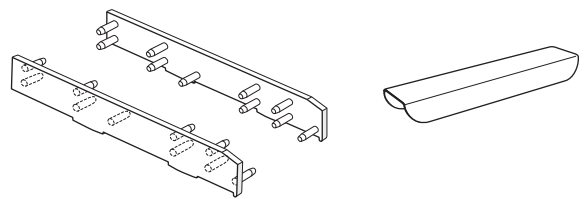
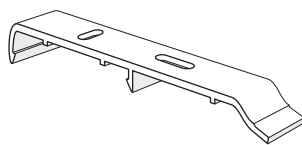

Laibung-Wandabstandprofil
 Profil de distance du mur / soffites

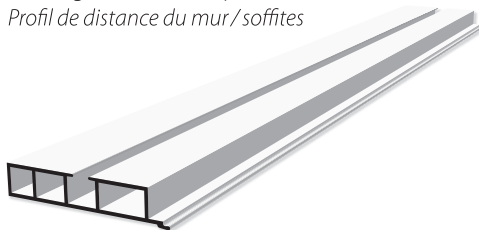

Deckenträger zu Laibung-Wandabstandprofil
 Support au plafond pour profil de distance du mur / soffites

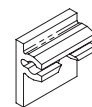

Dienstleistungen
 Services

Fixmasszuschnitt inkl. Ausbruch / Einfahrt und Gehrungsschnitt
 Coupe sur mesure fixe, incl. encoche et coupe en biais

Zuschnitt-Service
 Service coupe sur mesure

Grundriss (von oben gesehen). Raumseite angeben.
 Plan au sol (vue de dessus). Indiquer la position du profil et le côté intérieur.

Montage
Fixation

Installation Galerieprofil
Installation planchette

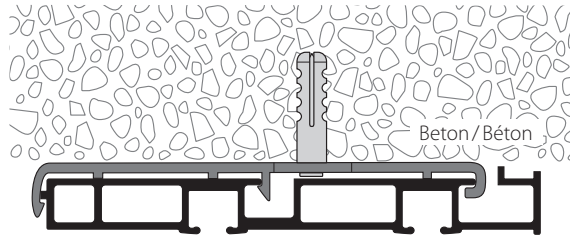

Installation mit Laibung-Wandabstandprofil
Installation avec profil de distance du mur / soffites

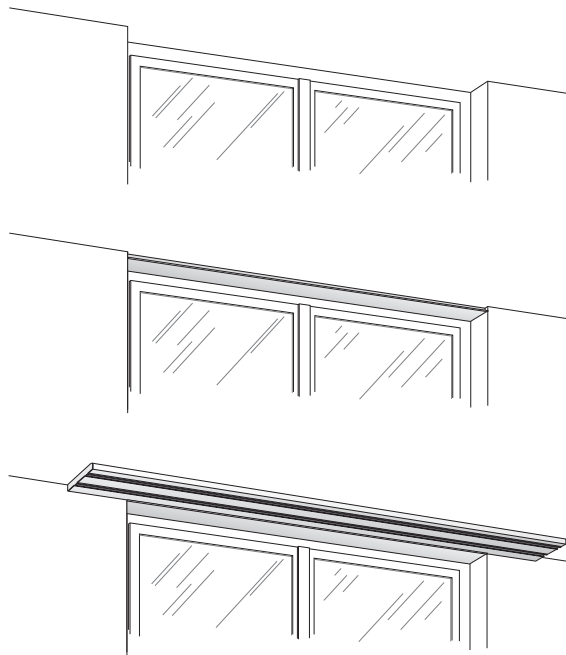
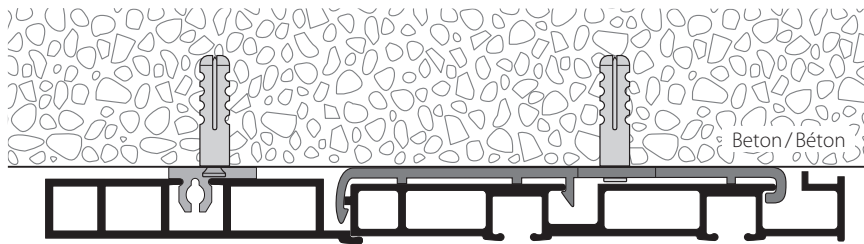

Artikelbezeichnung Désignation	Bestell-Nr. Code de commande
-----------------------------------	---------------------------------

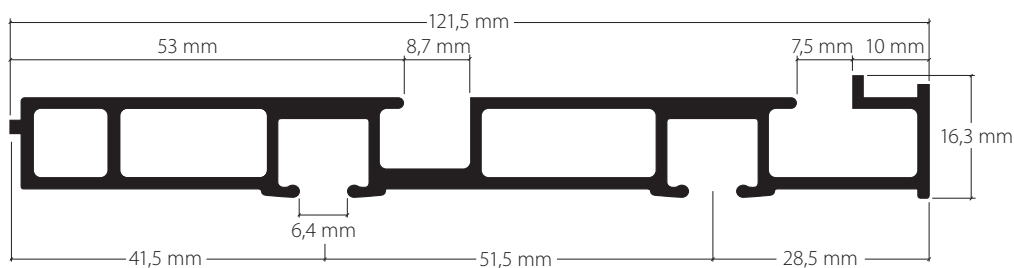

Vorhang-Galerieprofil-System 120 x 16 mm 20372.11
2-läufig
Système planchette de rideaux 120 x 16 mm
2 voies
Aluminium grau, Ral 7038
Aluminium gris, Ral 7038

Aluminium weiss matt, Ral 9016 20372.21
Aluminium blanc mat, Ral 9016



Lagerlängen von 6 m
Longueurs de 6 m

Zuschnitt auf Mass + 20%
Coupe sur mesure + 20%



Laibung-Wandabstandprofil 70 x 14,2 mm 20376.11
Profil de distance du mur / soffites 70 x 14,2 mm
Aluminium grau, Ral 7038
Aluminium gris, Ral 7038

Aluminium weiss matt, Ral 9016 20376.21
Aluminium blanc mat, Ral 9016



Lagerlängen von 6 m
Longueurs de 6 m

Zuschnitt auf Mass + 20%
Coupe sur mesure + 20%

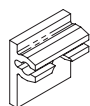

Klipp-Träger aus Kunststoff weiss
zu Laibung-Wandabstandprofil 20376
Support clip plastique blanc 21303.20
pour profil de distance du mur / soffites 20376

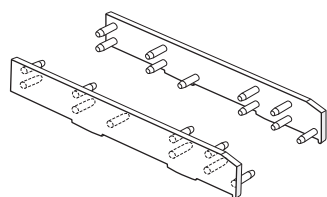

Seitenabschluss S372
Embout de finition latéral S372
Kunststoff grau
Plastique gris 21076.14

Kunststoff weiss
Plastique blanc 21076.20

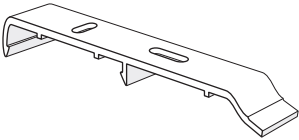
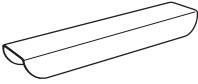
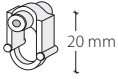
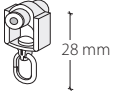
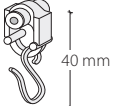
	Artikelbezeichnung Désignation	Bestell-Nr. Code de commande
	Klipp-Träger Kunststoff weiss <i>Support clip plastique blanc</i>	21072.20
	Profilverbinder V371 / 72 Federstahl weiss <i>Raccord de rail V371 / 72</i> <i>acier blanc</i>	21079.20
	Ösenroller, Kunststoff weiss mit Achse <i>Rouleur à œillet plastique blanc</i> <i>avec axe</i>	25287
	Ösenroller, Kunststoff weiss mit drehbarer Öse <i>Rouleur à œillet plastique blanc</i> <i>avec œillet pivotant</i>	25288
	Ösenroller, Kunststoff weiss mit Metallhaken <i>Rouleur à œillet plastique blanc</i> <i>avec crochet</i>	25289

1- bis 2-Lauf-Wendeschiene mit «maxi»-/«sixo»-Laufnut
Rail tournant 1 et 2 voies avec écartement «maxi sixo»

HM-20501/502

1-Lauf
1 voie

2-Lauf
2 voies

Wendeschiene für die Sichtmontage; beidseitig verwendbar.
Rail réversible pour montage apparent, utilisable des deux côtés.

Profil.



Aluminium natur eloxiert
Aluminium éloxé naturel

Aluminium weiss, Ral 9016
Aluminium blanc, Ral 9016

Lagerlängen von 6 m
Longueurs de 6 m

Zubehör «maxi»
Accessoires «maxi»



Montagezubehör
Accessoires pour fixation

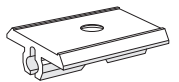
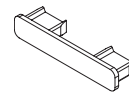
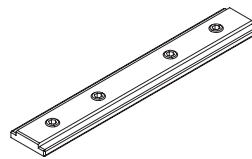

Dienstleistungen
Services

Fixmasszuschnitt inkl. Ausbruch / Einfahrt, versenkt gelocht und Gehrungsschnitt
Coupe sur mesure fixe, percé fraisé et coupé en biais

Biegeservice
Service de cintrage

Dieses Profil ist nicht biegsam
Ce profil ne peut être cintré

Montageanleitung siehe nächste Seite
Instruction de fixation voir page suivante

Montage
Fixation

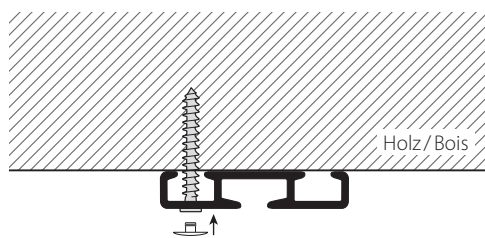

Deckenmontage 1-läufig
Fixation au plafond 1 voie

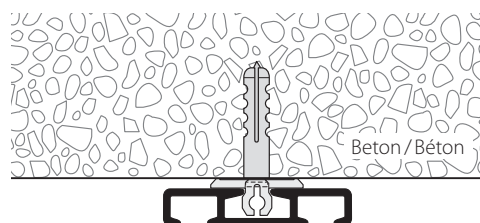
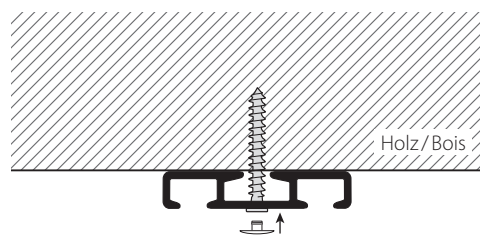

Deckenmontage 2-läufig
Fixation au plafond 2 voies

Profil alle 40 – 50 cm versenkt gelocht, weisse Abdeckkappe
Rail percé tous les 40 – 50 cm, avec bouchon de recouvrement blanc

Bestellangaben:

Für die Lochung bitte die Verwendung, ob 1-Lauf HM-20501 oder 2-Lauf HM-20502, angeben

Indications sur la commande:

Pour la perforation indiquez l'utilisation 1 voie HM-20501 ou 2 voies HM-20502

Ausbruch/Gleitereinfahrt nur mit «midi»-Stanzkopf möglich.
Encoche pour glisseur seulement possible avec la tête à encocher «midi».



Artikelbezeichnung Désignation	Bestell-Nr. Code de commande
-----------------------------------	---------------------------------

**Wendeschiene, beidseitig verwendbar,
einmal 1-läufig und gewendet 2-läufig,
versenkt gelocht**
*Rail réversible, utilisable des deux côtés
une fois 1 voie et tourné 2 voies, percé fraisé*

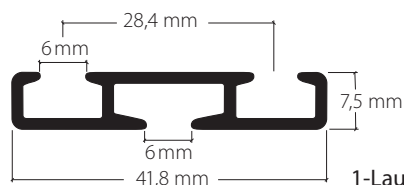

1-Lauf/2-Lauf 20501.10
Aluminium natur eloxiert
1 voie/2 voies
Aluminium éloxé naturel

1-Lauf/2-Lauf 20501.20
Aluminium weiss, Ral 9016
1 voie/2 voies
Aluminium blanc, Ral 9016

**Bohrung für Topspan-
Universalschraube 4,5 x ...** 95.20801
*Perçage pour vis universelle
Topspan 4,5 x ...*



Lagerlängen von 6 m
Longueurs de 6 m

Zuschnitt auf Mass + 20%
Coupe sur mesure + 20%

Ausbruch/Gleitereinfahrt nur mit «midi»-Stanzkopf möglich.
Encoche pour glisseur seulement possible avec la tête à encocher «midi».

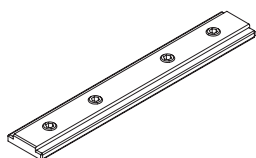

Profilverbinder V407, Kunststoff weiss 21956.20
Raccord de rail V407, plastique blanc

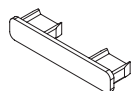

Seitenabschluss S502 21507.14
Finition latérale S502
Kunststoff grau
plastique gris

Kunststoff weiss 21507.20
plastique blanc

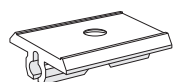

Klipp zu 2-Lauf-Profil HM-20502 21508.20
Clip pour profil à 2 voies HM-20502

	Artikelbezeichnung Désignation	Bestell-Nr. Code de commande
	<p>Topspan-Universalschraube Innensechskant, Spezial-Kopf für Abdeckkappe weiss <i>Vis Topspan universelle</i> <i>A six pans creux, tête spéciale pour chapeau blanc</i></p>	
	4,5 × 40 mm	55084
	4,5 × 50 mm	55085
	4,5 × 80 mm	55088
	<p>Abdeckkappe Topspan 3,1 × 9,0 mm für Topspan-Schrauben <i>Chapeau topspan 3,1 × 9,0 mm</i> <i>pour vis Topspan</i> Kunststoff weiss <i>Plastique blanc</i></p>	55091.20
	<p><i>Clic «sixo»</i> Querbügelgleiter «sixo» HC3 für Profil-Laufnutbreite 5,8–6,2 mm <i>Glisseur HC3« sixo» à œillet transversal</i> <i>pour rails avec écartement 5,8–6,2 mm</i></p>	25503
	<p><i>Clic «sixo»</i> Längsbügelgleiter «sixo» HC4 für Profil-Laufnutbreite 5,8–6,2 mm <i>Glisseur HC4« sixo» à œillet latéral</i> <i>pour rails avec écartement 5,8–6,2 mm</i></p>	25504

3- bis 4-Lauf-Wendeschiene mit «maxi»-/«sixo»-Laufnut
Rail tournant 3 et 4 voies avec écartement «maxi sixo»

HM-20503 / 504

3-Lauf
3 voies

4-Lauf
4 voies

Wendeschiene für die Sichtmontage; beidseitig verwendbar.
Rail réversible pour montage apparent, utilisable des 2 côtés.

Profil.



Aluminium natur eloxiert
Aluminium éloxé naturel

Aluminium weiss, Ral 9016
Aluminium blanc, Ral 9016

Lagerlängen von 6 m
Longueurs de 6 m

Zubehör «maxi»
Accessoires «maxi»

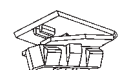
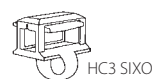

Montagezubehör
Accessoires pour fixation

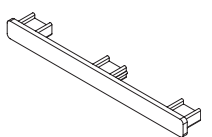
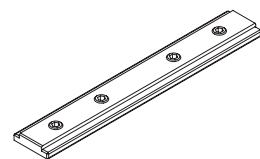
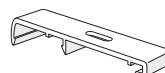
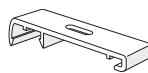

Dienstleistungen
Services

Fixmasszuschnitt inkl. Ausbruch / Einfahrt, versenkt gelocht und Gehrungsschnitt
Coupe sur mesure fixe, percé fraisé et coupé en biais

Biegeservice
Service de cintrage

Dieses Profil ist nicht biegsam
Ce profil ne peut être cintré



Ausbruch/Gleitereinfahrt nur mit «midi»-Stanzkopf möglich.
Encoche pour glisseur seulement possible avec la tête à encocher «midi».

Montage
Fixation

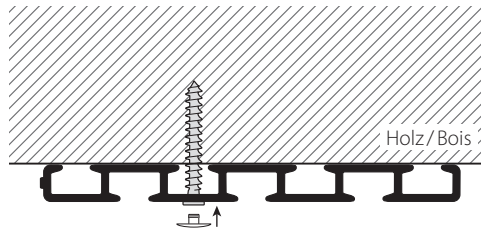

Deckenmontage 3-läufig
Montage au plafond 3 voies

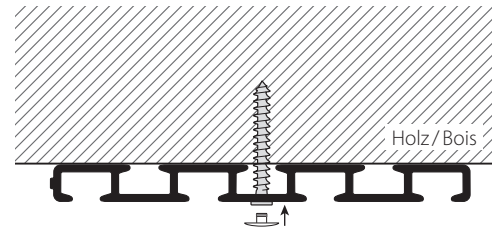

Deckenmontage 4-läufig
Montage au plafond 4 voies

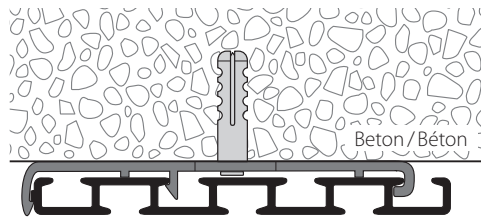

Deckenmontage 3-läufig mit Klipp-Träger
Montage au plafond 3 voies avec support clip

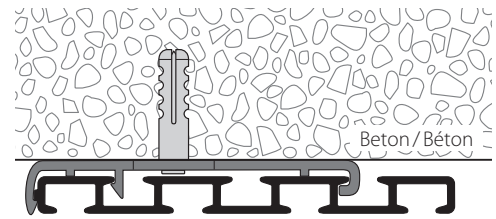

Deckenmontage 4-läufig mit Klipp-Träger
Montage au plafond 4 voies avec support clip

Profil alle 40–50 cm versenkt gelocht, weisse Abdeckkappe
Rail percé et fraisé tous les 40–50 cm, avec chapeau blanc



Bestellangaben:

Für die Lochung bitte die Verwendung, ob 3-Lauf HM-20503 oder 4-Lauf HM-20504, angeben.

Indications sur la commande:

Pour la perforation indiquez l'utilisation 3 voies HM-20503 ou 4 voies HM-20504.

Artikelbezeichnung
Désignation

Bestell-Nr.
Code de commande

Wendeschiene, beidseitig verwendbar
3-läufig und gewendet 4-läufig
Rail réversible, utilisable des deux côtés
3 voies et retourné 4 voies

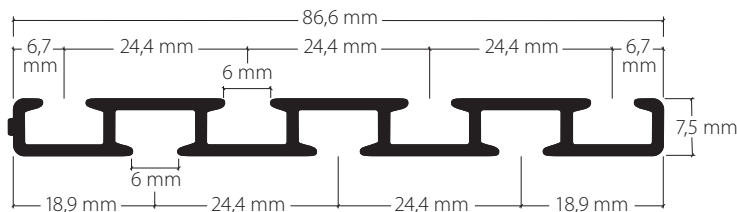

3-Lauf/4-Lauf

3 voies/4 voies

Aluminium natur eloxiert

Aluminium éloxé naturel

20503.10

3-Lauf/4-Lauf

3 voies/4 voies

Aluminium weiss, Ral 9016

Aluminium blanc, Ral 9016

20503.20

Bohrung für Topspan-

Universalschraube 4,5 x ...

Perçage pour vis universelle

Topspan 4,5 x ...

95.20801



Lagerlängen von 6 m

Longueurs de 6 m

Zuschnitt auf Mass + 20%
Coupe sur mesure + 20%

Ausbruch/Gleitereinfahrt nur mit «midi»-Stanzkopf möglich.

Encoche pour glisseur seulement possible avec la tête à encocher «midi».

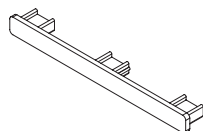

Seitenabschluss S503

Embout de finition latéral S503

Kunststoff grau

Plastique gris

21509.14

Kunststoff weiss

Plastique blanc



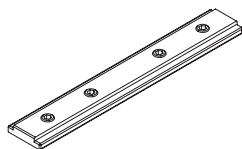

21509.20



Profilverbinder V407 Kunststoff weiss

Raccord de rail V407 plastique blanc

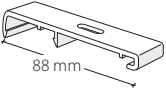
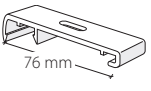
21956.20

	Artikelbezeichnung Désignation	Bestell-Nr. Code de commande
	Topspan-Universalschraube Innensechskant, Spezial-Kopf für Abdeckkappe weiss Vis Topspan universel A six pans creux, tête spéciale pour chapeau blanc	
	4,5 × 40 mm	55084
	4,5 × 50 mm	55085
	4,5 × 80 mm	55088
	Abdeckkappe Topspan 3,1 × 9,0 mm für Topspan-Schrauben Chapeau topspan 3,1 × 9,0 mm pour vis Topspan Kunststoff weiss Plastique blanc	55091.20
	Klipp-Träger für Anwendung 3-läufig Support clip pour application 3 voies Kunststoff grau Plastique gris	21506.14
	Kunststoff weiss Plastique blanc	21506.20
	Klipp-Träger für Anwendung 4-läufig Support clip pour application 4 voies Kunststoff grau Plastique gris	21505.14
	Kunststoff weiss Plastique blanc	21505.20
	«Clic» «sixo» Querbügelgleiter «sixo» HC3 für Profil-Laufnutbreite 5,8–6,2 mm Glisseur HC3« sixo» à œillet transversal pour rails avec écartement 5,8–6,2 mm	25503
	«Clic» «sixo» Längsbügelgleiter «sixo» HC4 für Profil-Laufnutbreite 5,8–6,2 mm Glisseur HC4« sixo» à œillet latéral pour rails avec écartement 5,8–6,2 mm	25504

Flächenvorhangprofil-System mit «maxi»-Laufnut, 3-läufig
Système rail de parois japonaises avec écartement «maxi», 3 voies

HM-20803

System und Design von Hamotec

3-Lauf-Flächenvorhangprofil-System für die Montage mit Spannriegel auf Beton, Gips oder Holz.
Profil à 3 voies, système de parois japonaises, pour la fixation sur béton, plâtre et en bois avec bride verrou.

Profil.

	Aluminium natur eloxiert <i>Aluminium éloxé naturel</i>	Aluminium weiss, Ral 9016 <i>Aluminium blanc, Ral 9016</i>	Lagerlängen von 4 m und 6 m <i>Longueurs de 4 m et 6 m</i>
--	--	---	---

Zubehör «maxi»
Accessoires «maxi»

Montagezubehör
Accessoires pour fixation

Dienstleistungen
Services

Fixmasszuschnitt inkl. Ausbruch / Einfahrt
Coupe sur mesure fixe, incl. encoche

Dieses Profil ist nicht biegsam, kann jedoch in Gehrung geschnitten werden.
Ce profil ne peut être cintré, couper en biais est possible.

Montage
Fixation

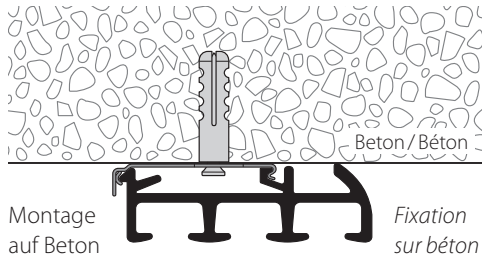

Spannriegel
Bride verrou

Klipp
Clip

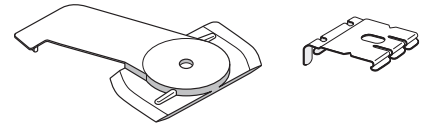

Befestigung ca. alle 40 – 50 cm
Fixation env. tous les 40 – 50 cm

Wandmontage mit Rail-Line-Träger
Fixation murale avec support Rail Line

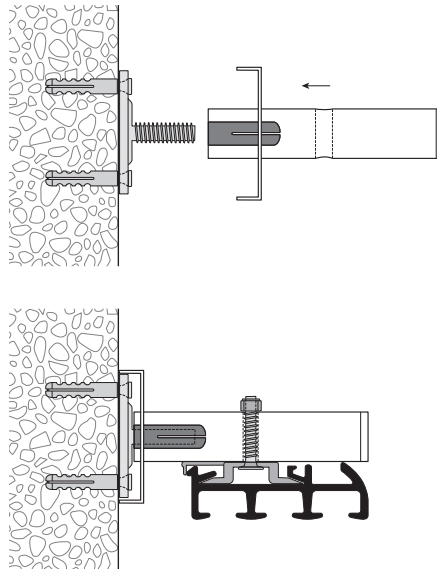

	Artikelbezeichnung <i>Désignation</i>	Bestell-Nr. <i>Code de commande</i>
--	--	--

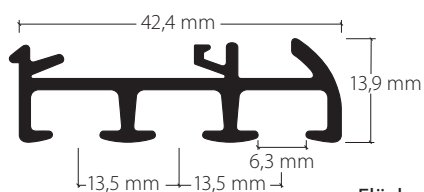

**Flächenvorhangprofil-System mit «maxi»-
Laufnut, 3-läufig**
*Système rail de parois japonaises avec écartement
«maxi» 3 voies*

Aluminium natur eloxiert 20803.10
Aluminium éloxé naturel

Aluminium weiss, Ral 9016 20803.20
Aluminium blanc, Ral 9016



Lagerlängen von 4 m und 6 m
Longueurs de 4 m et 6 m

Zuschnitt auf Mass + 20%
Coupe sur mesure + 20%

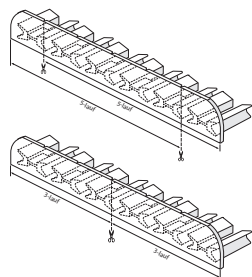

Seitenabschluss S20803 / S20805
zu Flächenvorhangschiene HM-20803 / 20805
*Embout de finition latéral S20803 / S20805
pour rail de parois japonaises HM-20803 / 20805*

Kunststoff grau 21030.14
Plastique gris

Kunststoff weiss 21030.20
Plastique blanc

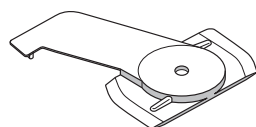

Montage-Spannriegel, Kunststoff weiss 21031.20
zu Flächenvorhangschiene HM-20803 / 813
*Bride de fixation plastique blanc
pour rail de parois japonaises HM-20803 / 813*



Montageklipp, Metall 21033
zu Flächenvorhangschiene HM-20803 / 813
*Clip de fixation métal
pour rail de parois japonaises HM-20803 / 813*



Profilverbinder, Metall 21018
zu Flächenvorhangschiene HM-20803 / 813
*Raccord de profil en métal
pour rail de parois japonaises HM-20803 / 813*

Artikelbezeichnung
Désignation

Bestell-Nr.
Code de commande



Wandträger Rail Line, Aluminium, ungelocht

inkl. Trägerkappe, Wandabdeckung, Montageplatte,
Messinghülse, fertig zusammengestellt

Support mural Rail Line, aluminium, non percé

incl. chapeau pour support, revêtement mural, plaque
pour la fixation, douille en laiton, entièrement assemblé

Ausladung bis
Longueur jusqu'à

Aluminium matt	7 cm	21431.12
Aluminium mat	10 cm	21432.12
	15 cm	21434.12
Aluminium weiss	7 cm	21431.20
Aluminium blanc	10 cm	21432.20
	15 cm	21434.20

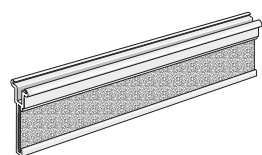

Paneelwagen Aluminium weiss

21604.20

mit Hakenband auf Keder aufgezogen und
montiert, für Flächenvorhang-System Hamotec-Line

Profil de chariot panneaux en tissu aluminium blanc

avec bande à crochet fixée, pour parois japonaises système
Hamotec-Line

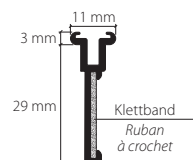

Lagerlängen von 3 m
Longueurs de 3 m

Zuschnitt auf Mass + 20%
Coupe sur mesure + 20%

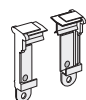

Seitenabschluss Kunststoff weiss

21618.20

zu Paneelwagen

mit Öse für Schleuderstab

Embout de finition latéral plastique blanc

pour chariot panneaux en tissu,
avec œillet pour baguette à tirage

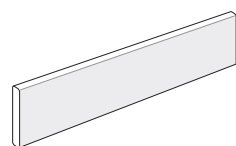

Flachprofil 30 x 5 mm

Profil de lestage 30 x 5 mm

Aluminium natur eloxiert

21696.10

Aluminium éloxé naturel

Aluminium weiss, Ral 9016

21696.20

Aluminium blanc, Ral 9016



Lagerlängen von 3 m
Longueurs de 3 m

Zuschnitt auf Mass + 20%
Coupe sur mesure + 20%

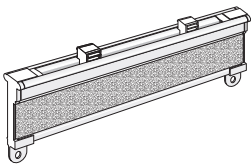
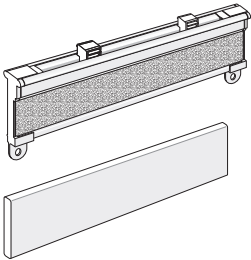
	Artikelbezeichnung Désignation	Bestell-Nr. Code de commande
	Paneelwagen Aluminium weiss, komplett konfektioniert	21651.20
	mit Seitenabschluss 21618.20	21653.20
	auf Mass zugeschnitten	21655.20
	(ab 80 cm mit 3 Clic-Gleiter)	21657.20
	Profil de chariot panneaux en tissu aluminium blanc, entièrement confectionné	21659.20
	avec embout de finition latéral 21618.20	21661.20
	coupé sur mesure	21663.20
	(à partir de 80 cm avec 3 glisseurs Clic)	21665.20
		21667.20
		21669.20
		21671.20
	Paneelwagen Aluminium weiss, komplett konfektioniert	21634.20
	inkl. Flachprofil 30 x 5 mm weiss	21635.20
	auf Mass zugeschnitten	21636.20
	(ab 80 cm mit 3 Clic-Gleiter)	21637.20
	zu Flächenvorhang-System Hamotec	21638.20
	Profil de chariot panneaux en tissu aluminium blanc, entièrement confectionné	21639.20
	incl. tringle de lestage 30 x 5 mm blanc	21640.20
	coupé sur mesure	21641.20
	(à partir de 80 cm avec 3 glisseurs Clic)	21642.20
	pour système de parois japonaises Hamotec	21643.20
	21644.20	

Flächenvorhangprofil-System mit «maxi»-Laufnut, 5-läufig
 Système rail de parois japonaises avec écartement «maxi», 5 voies

HM-20805

System und Design von Hamotec

5-Lauf-Flächenvorhangprofil-System für die Montage mit Spannriegel auf Beton, Gips oder Holz.
 Profil à 5 voies système de parois japonaises, pour la fixation sur béton, plâtre et en bois avec bride verrou.

Profil.



Aluminium natur eloxiert
 Aluminium éloxé naturel

Aluminium weiss, Ral 9016
 Aluminium blanc, Ral 9016

Lagerlängen von 4 m und 6 m
 Longueurs de 4 m et 6 m

Zubehör «maxi»
 Accessoires «maxi»



Montagezubehör
 Accessoires pour fixation

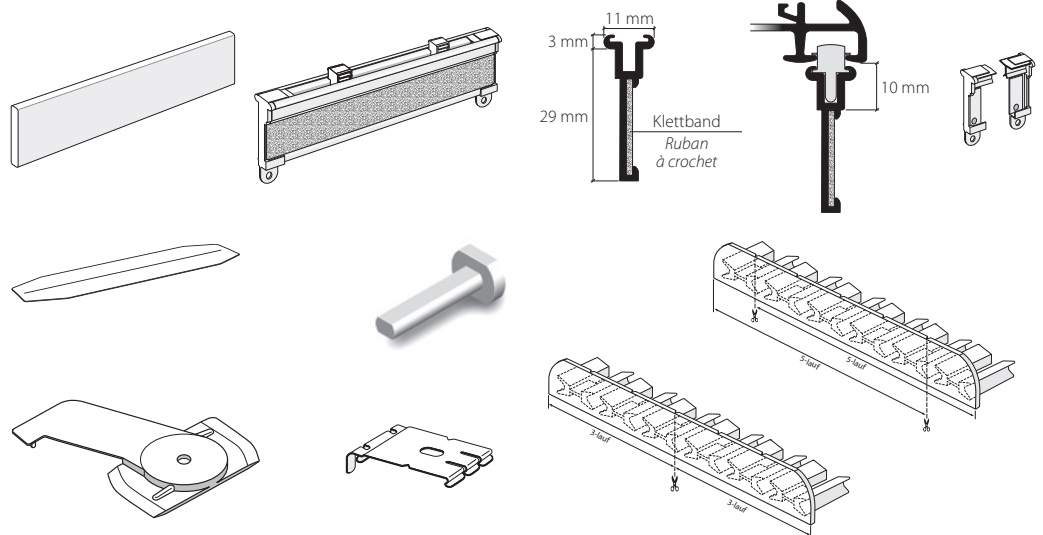

Dienstleistungen
 Services

Fixmasszuschnitt inkl. Ausbruch/ Einfahrt
 Coupe sur mesure fixe, incl. encoche



Dieses Profil ist nicht biegsam, kann jedoch in Gehrung geschnitten werden.
 Ce profil ne peut être cintré, couper en biais est possible.

Montage
Fixation

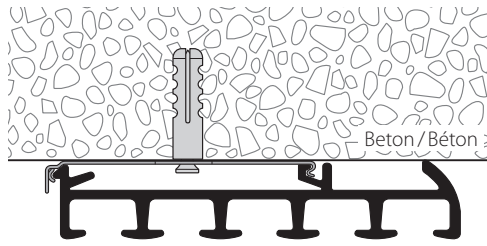

Montage
auf Beton

Fixation
sur béton

Spannriegel
Bride verrou

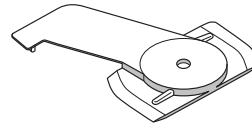

Klipp
Clip



Befestigung ca. alle 40–50 cm
Fixation tous les 40–50 cm env.

Wandmontage mit Rail-Line-Träger
Fixation murale avec support Rail Line

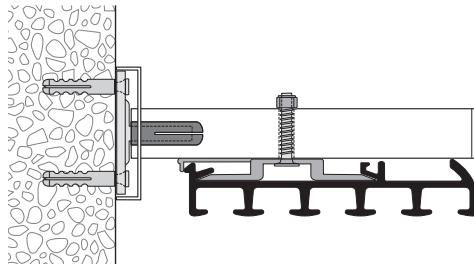
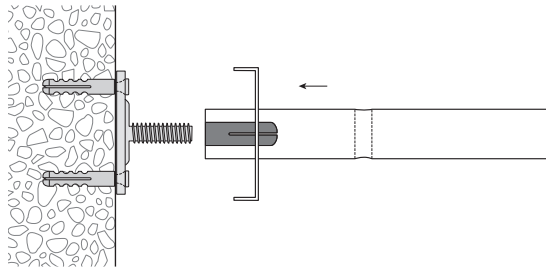

Artikelbezeichnung Désignation	Bestell-Nr. Code de commande
-----------------------------------	---------------------------------

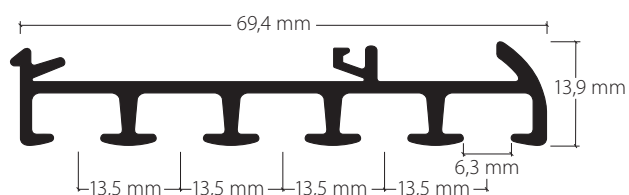

**Flächenvorhangprofil-System mit «maxi»-
Laufnut, 5-läufig**
**Système rail de parois japonaises avec écartement
«maxi» 5 voies**

Aluminium natur eloxiert 20805.10
Aluminium éloxé naturel

Aluminium weiss, Ral 9016 20805.20
Aluminium blanc, Ral 9016



Lagerlängen von 4 m und 6 m
Longueurs de 4 m et 6 m

Zuschchnitt auf Mass + 20%
Coupe sur mesure + 20%

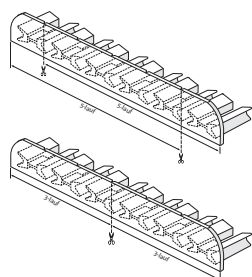

Seitenabschluss S20803 / S20805
zu Flächenvorhangschiene HM-20803 / 20805
Embout de finition latéral S20803 / S20805
pour rail de parois japonaises HM-20803 / 20805

Kunststoff grau 21030.14
Plastique gris

Kunststoff weiss 21030.20
Plastique blanc

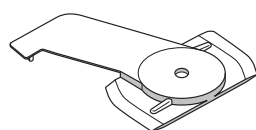

Montage-Spannriegel, Kunststoff weiss 21039.20
zu Flächenvorhangschiene HM-20805 / 815
Bride de fixation plastique blanc
pour rail de parois japonaises HM-20805 / 815

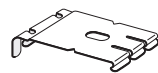

Montageklipp, Metall 21035
zu Flächenvorhangschiene HM-20805 / 815
Clip de fixation métal
pour rail de parois japonaises HM-20805 / 815

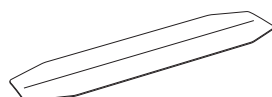

Profilverbinder aus Federstahl 21028
zu Flächenvorhangschiene HM-20805 / 815
Raccord de profil en acier à ressort
pour rail de parois japonaises HM-20805 / 815

Artikelbezeichnung
Désignation

Bestell-Nr.
Code de commande



Wandträger Rail Line, Aluminium, ungelocht

inkl. Trägerkappe, Wandabdeckung, Montageplatte,
Messinghülse, fertig zusammengestellt

Support mural Rail Line, aluminium, non percé

incl. chapeau pour support, revêtement mural, plaque
pour la fixation, douille en laiton, entièrement assemblé

Ausladung bis
Longueur jusqu'à

Aluminium matt	7 cm	21431.12
Aluminium mat	10 cm	21432.12
	15 cm	21434.12
Aluminium weiss	7 cm	21431.20
Aluminium blanc	10 cm	21432.20
	15 cm	21434.20

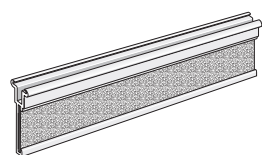

Paneelwagen Aluminium weiss

21604.20

mit Hakenband auf Keder aufgezogen und
montiert, für Flächenvorhang-System Hamotec-Line

Profil de chariot panneaux en tissu aluminium blanc

avec bande à crochet fixée, pour système de parois japonaises
Hamotec-Line

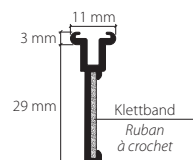

Lagerlängen von 3 m
Longueurs de 3 m

Zuschnitt auf Mass + 20%
Coupe sur mesure + 20%

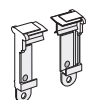

Seitenabschluss Kunststoff weiss

21618.20

zu Paneelwagen

mit Öse für Schleuderstab

Embout de finition latéral plastique blanc

pour chariot panneaux en tissu
avec œillet pour baguette à tirage

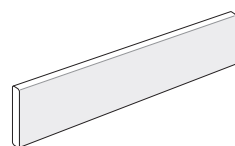

Flachprofil 30 x 5 mm

Profil de lestage 30 x 5 mm

Aluminium natur eloxiert

21696.10

Aluminium éloxé naturel

Aluminium weiss, Ral 9016

21696.20

Aluminium blanc, Ral 9016



Lagerlängen von 3 m
Longueurs de 3 m

Zuschnitt auf Mass + 20%
Coupe sur mesure + 20%

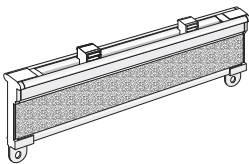
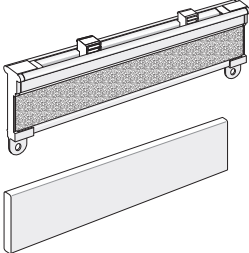
	Artikelbezeichnung Désignation	Bestell-Nr. Code de commande
	Paneelwagen Aluminium weiss, komplett konfektioniert	21651.20 21653.20
	mit Seitenabschluss 21618.20	21655.20
	auf Mass zugeschnitten	21657.20
	(ab 80 cm mit 3 Clic-Gleiter)	21659.20
	Profil de chariot panneaux en tissu	21661.20
	aluminium blanc, entièrement confectionné	21663.20
	avec embout de finition latéral 21618.20	21665.20
	coupé sur mesure	21667.20
(à partir de 80 cm avec 3 glisseurs Clic)	21669.20	
	21671.20	
	Paneelwagen Aluminium weiss, komplett konfektioniert	21634.20 21635.20
	inkl. Flachprofil 30 x 5 mm weiss	21636.20
	auf Mass zugeschnitten	21637.20
	(ab 80 cm mit 3 Clic-Gleiter)	21638.20
	zu Flächenvorhang-System Hamotec	21639.20
	Profil de chariot panneaux en tissu	21640.20
	aluminium blanc, entièrement confectionné	21641.20
	incl. tringle de lestage 30 x 5 mm blanc	21642.20
	coupé sur mesure	21643.20
	(à partir de 80 cm avec 3 glisseurs Clic) pour système de parois japonaises Hamotec	21644.20

Flächenvorhangprofil-System mit «maxi»-Laufnut, 3-läufig Système rail de parois japonaises avec écartement «maxi», 3 voies

HM-20813

System Hamotec

3-Lauf-Flächenvorhangprofil-System für die Montage mit Spannriegel auf Beton, Gips oder Holz.
 Profil à 3 voies système de parois japonaises, pour la fixation sur béton, plâtre et en bois avec bride verrou.

Profil.



Aluminium natur eloxiert
 Aluminium éloxé naturel

Aluminium weiss, Ral 9016
 Aluminium blanc, Ral 9016

Lagerlängen von 4 m und 6 m
 Longueurs de 4 m et 6 m

Zubehör «maxi»
 Accessoires «maxi»



Montagezubehör
 Accessoires pour fixation

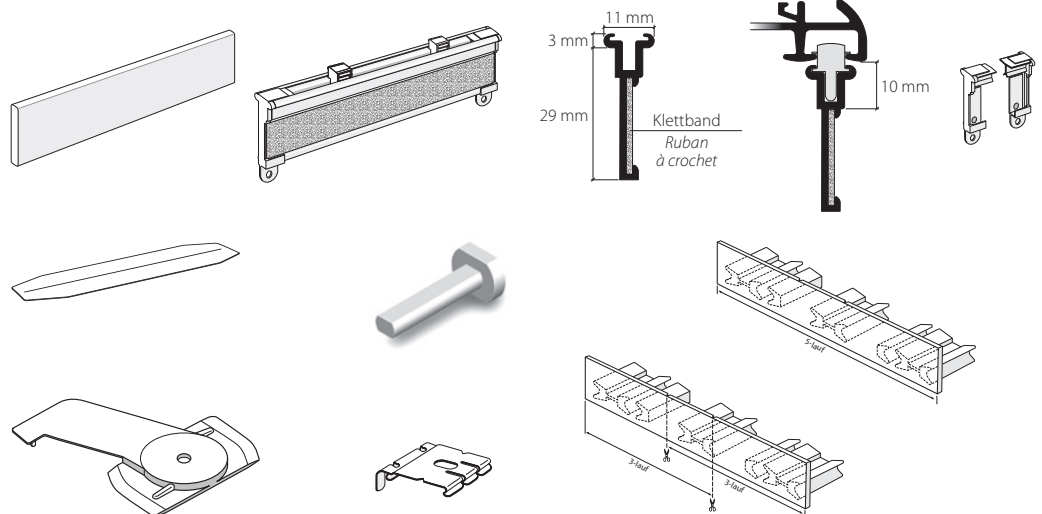

Dienstleistungen
 Services

Fixmasszuschnitt inkl. Ausbruch / Einfahrt
 Coupe sur mesure fixe, incl. encoche



Dieses Profil ist nicht biegsam, kann jedoch in Gehrung geschnitten werden.
 Ce profil ne peut être cintré, couper en biais est possible.

Montage
Fixation

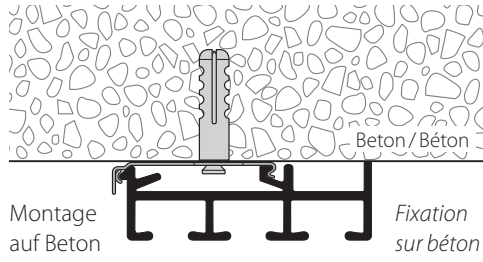

Spannriegel
Bride verrou

Klipp
Clip

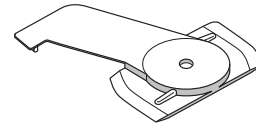

Befestigung ca. alle 40 – 50 cm
Fixation env. tous les 40 – 50 cm

Wandmontage mit Rail-Line-Träger
Fixation mural avec support Rail Line

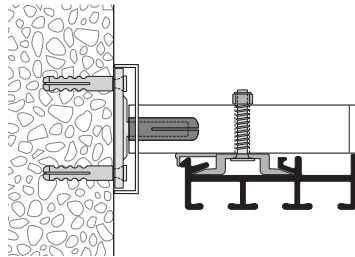
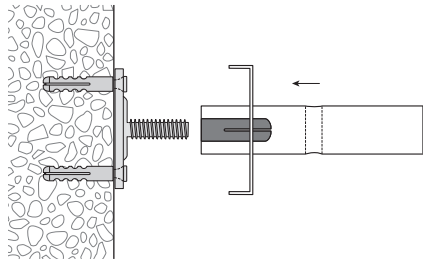

Artikelbezeichnung Désignation	Bestell-Nr. Code de commande
-----------------------------------	---------------------------------

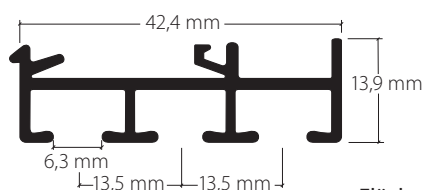

**Flächenvorhangprofil-System mit «maxi»-
Laufnut, 3-läufig**
*Système rail de parois japonaises avec écartement
«maxi» 3 voies*

Aluminium natur eloxiert 20813.10
Aluminium éloxé naturel

Aluminium weiss, Ral 9016 20813.20
Aluminium blanc, Ral 9016



Lagerlängen von 4 m und 6 m
Longueurs de 4 m et 6 m

Zuschnitt auf Mass + 20%
Coupe sur mesure + 20%

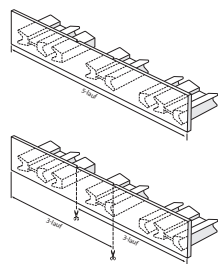

Seitenabschluss S20813/S20815
zu Flächenvorhangschiene HM-20813/20815
Embout de finition latéral S20813/S20815
pour rail de parois japonaises HM-20813/20815

Kunststoff grau 21034.14
Plastique gris

Kunststoff weiss 21034.20
Plastique blanc

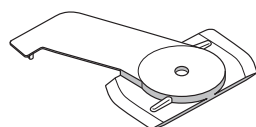

Montage-Spannriegel, Kunststoff weiss 21031.20
zu Flächenvorhangschiene HM-20803/813
Bride de fixation plastique blanc
pour rail de parois japonaises HM-20803/813



Montageklipp, Metall 21033
zu Flächenvorhangschiene HM-20803/813
Clip de fixation métal
pour rail de parois japonaises HM-20803/813

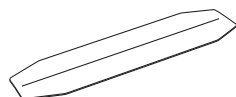

Profilverbinder, Metall 21018
zu Flächenvorhangschiene HM-20803/813
Raccord de profil en metal
pour rail de parois japonaises HM-20803/813

Artikelbezeichnung
Désignation

Bestell-Nr.
Code de commande



Wandträger Rail Line, Aluminium, ungelocht
inkl. Trägerkappe, Wandabdeckung, Montageplatte,
Messinghülse, fertig zusammengestellt
Support mural Rail Line, aluminium, sans perforation
incl. chapeau pour support, revêtement mural, plaque
pour la fixation, douille en laiton, entièrement assemblé

	Ausladung bis Longueur jusqu'à	
Aluminium matt	7 cm	21431.12
Aluminium matt	10 cm	21432.12
	15 cm	21434.12
Aluminium weiss	7 cm	21431.20
Aluminium blanc	10 cm	21432.20
	15 cm	21434.20

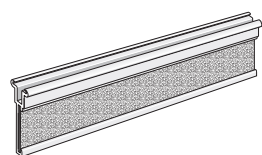

Paneelwagen Aluminium weiss 21604.20
mit Hakenband auf Keder aufgezogen und
montiert, für Flächenvorhang-System Hamotec-Line
Profil de chariot panneaux en tissu aluminium blanc
avec bande à crochet fixée, pour parois japonaises système
Hamotec-Line

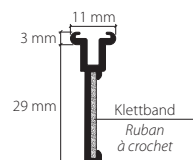

Lagerlängen von 3 m
Longueurs de 3 m

Zuschnitt auf Mass + 20%
Coupe sur mesure + 20%

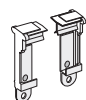

Seitenabschluss Kunststoff weiss 21618.20
zu Paneelwagen
mit Öse für Schleuderstab
Embout de finition latéral plastique blanc
pour chariot panneaux en tissu,
avec œillet pour baguette à tirage

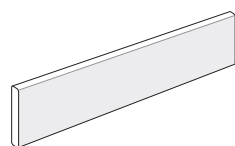

Flachprofil 30 x 5 mm
Profil de lestage 30 x 5 mm
Aluminium natur eloxiert 21696.10
Aluminium éloxé naturel

Aluminium weiss, Ral 9016 21696.20
Aluminium blanc, Ral 9016



Lagerlängen von 3 m
Longueurs de 3 m

Zuschnitt auf Mass + 20%
Coupe sur mesure + 20%

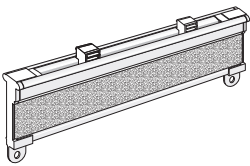
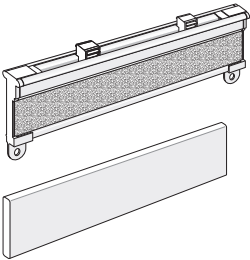
	Artikelbezeichnung Désignation	Bestell-Nr. Code de commande
	Paneelwagen Aluminium weiss, komplett konfektioniert	21651.20 21653.20
	mit Seitenabschluss 21618.20	21655.20
	auf Mass zugeschnitten	21657.20
	(ab 80 cm mit 3 Clic-Gleiter)	21659.20
	Profil de chariot panneaux en tissu	21661.20
	aluminium blanc, entièrement confectionné	21663.20
	avec embout de finition latéral 21618.20	21665.20
coupé sur mesure	21667.20	
(à partir de 80 cm avec 3 glisseurs Clic)	21669.20	
	21671.20	
	Paneelwagen Aluminium weiss, komplett konfektioniert	21634.20 21635.20
	inkl. Flachprofil 30 x 5 mm weiss	21636.20
	auf Mass zugeschnitten	21637.20
	(ab 80 cm mit 3 Clic-Gleiter)	21638.20
	zu Flächenvorhang-System Hamotec	21639.20
	Profil de chariot panneaux en tissu	21640.20
	aluminium blanc, entièrement confectionné	21641.20
	incl. tringle de lestage 30 x 5 mm blanc	21642.20
	coupé sur mesure	21643.20
	(à partir de 80 cm avec 3 glisseurs Clic)	21644.20
	pour système de parois japonaises Hamotec	

Flächenvorhangprofil-System mit «maxi»-Laufnut, 5-läufig
 Système rail de parois japonaises avec écartement «maxi», 5 voies

HM-20815

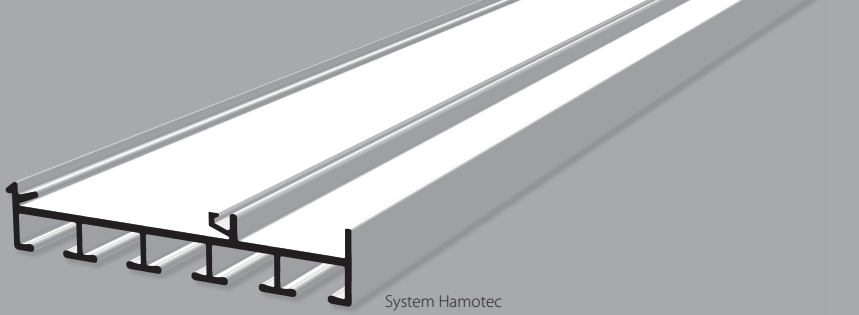
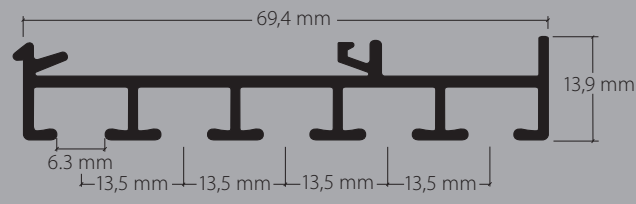
5-Lauf-Flächenvorhangprofil-System für die Montage mit Spannriegel auf Beton, Gips oder Holz.
 Profil à 5 voies système de parois japonaises, pour la fixation sur béton et en bois avec bride verrou.

Profil.



Aluminium natur eloxiert
 Aluminium éloxé naturel

Aluminium weiss, Ral 9016
 Aluminium blanc, Ral 9016

Lagerlängen von 4 m und 6 m
 Longueurs de 4 m et 6 m

Zubehör «maxi»
 Accessoires «maxi»

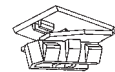

Montagezubehör
 Accessoires pour fixation

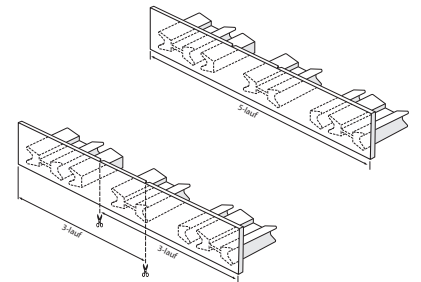
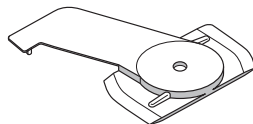
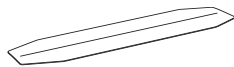
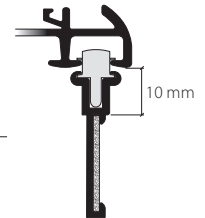
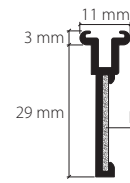
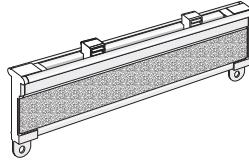
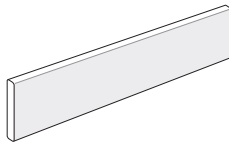

Dienstleistungen
 Services

Fixmasszuschnitt inkl. Ausbruch/ Einfahrt
 Coupe sur mesure fixe, incl. encoche



Dieses Profil ist nicht biegsam, kann jedoch in Gehrung geschnitten werden.
 Ce profil ne peut être cintré, couper en biais est possible.

Montage
Fixation

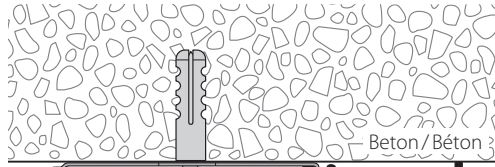

Montage
auf Beton

Fixation
sur béton

Spannriegel
Bride verrou

Klipp
Clip

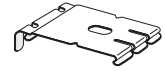
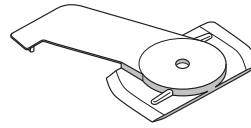

Befestigung ca. alle 40–50 cm
Fixation env. tous les 40–50 cm

Wandmontage mit Rail-Line-Träger
Fixation murale avec support Rail Line

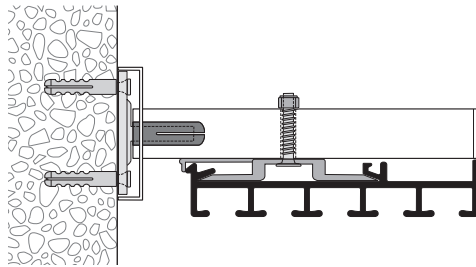
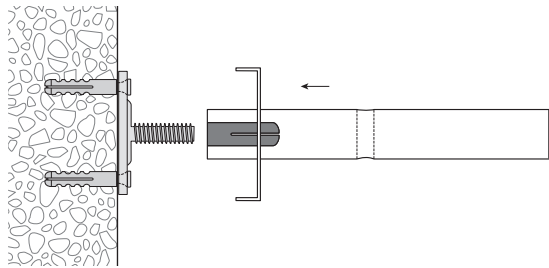

Artikelbezeichnung Désignation	Bestell-Nr. Code de commande
-----------------------------------	---------------------------------

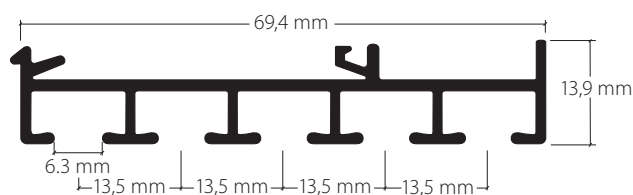

Flächenvorhangprofil-System mit «maxi»-
Laufnut, 5-läufig»
Système rail de parois japonaises avec écartement
«maxi» 5 voies

Aluminium natur eloxiert 20815.10
Aluminium éloxé naturel

Aluminium weiss, Ral 9016 20815.20
Aluminium blanc, Ral 9016



Lagerlängen von 4 m und 6 m
Longueurs de 4 m et 6 m

Zuschnitt auf Mass + 20%
Coupe sur mesure + 20%

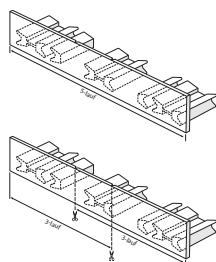

Seitenabschluss S20813 / S20815
zu Flächenvorhangschiene HM-20813 / 20815
Embout de finition latéral S20813 / S20815
pour système de parois japonaises HM-20813 / 20815

Kunststoff grau 21034.14
Plastique gris

Kunststoff weiss 21034.20
Plastique blanc

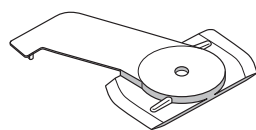

Montage-Spannriegel, Kunststoff weiss 21039.20
zu Flächenvorhangschiene HM-20805 / 815
Bride de fixation plastique blanc
Pour système de parois japonaises HM-20805 / 815



Montageklipp, Metall 21035
zu Flächenvorhangschiene HM-20805 / 815
Clip de montage métal
pour rail de parois japonaises HM-20805 / 815

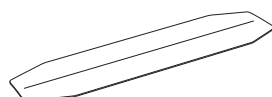

Profilverbinder aus Federstahl 21028
zu Flächenvorhangschiene HM-20805/815
Raccord de profil en acier à ressort
pour système de parois japonaises HM-20805 / 815

Artikelbezeichnung
Désignation

Bestell-Nr.
Code de commande



Wandträger Rail Line, Aluminium, ungelocht
inkl. Trägerkappe, Wandabdeckung, Montageplatte,
Messinghülse, fertig zusammengestellt
Support mural Rail Line, aluminium, non percé
incl. chapeau pour support, revêtement mural, plaque
pour la fixation, douille en laiton, entièrement assemblé

	Ausladung bis Longueur jusqu'à	
Aluminium matt	7 cm	21431.12
Aluminium matt	10 cm	21432.12
	15 cm	21434.12
Aluminium weiss	7 cm	21431.20
Aluminium blanc	10 cm	21432.20
	15 cm	21434.20

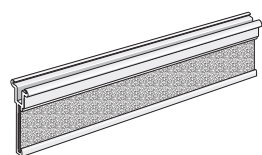

Paneelwagen Aluminium weiss 21604.20
mit Hakenband auf Keder aufgezogen und
montiert, für Flächenvorhang-System Hamotec-Line
Profil de chariot panneaux en tissu aluminium blanc
avec bande à crochet fixée, pour système de parois japonaises
Hamotec-Line

30 m
60 m
120 m
240 m

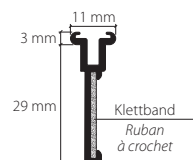

Lagerlängen von 3 m
Longueurs de 3 m

Zuschnitt auf Mass + 20%
Coupe sur mesure + 20%

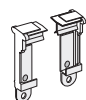

Seitenabschluss Kunststoff weiss 21618.20
zu Paneelwagen
mit Öse für Schleuderstab
Embout de finition latéral plastique blanc
pour chariot panneaux en tissu,
avec œillet pour baguette à tirage

25 Paar /pair
50 Paar /pair
100 Paar /pair

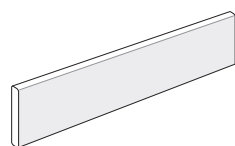

Flachprofil 30 x 5 mm
Profil de lestage 30 x 5 mm
Aluminium natur eloxiert 21696.10
Aluminium éloxé naturel

30 m
60 m
120 m

Aluminium weiss, Ral 9016 21696.20
Aluminium blanc, Ral 9016

30 m
60 m
120 m



Lagerlängen von 3 m
Longueurs de 3 m

Zuschnitt auf Mass + 20%
Coupe sur mesure + 20%

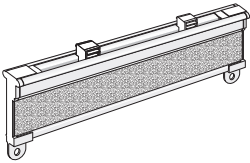
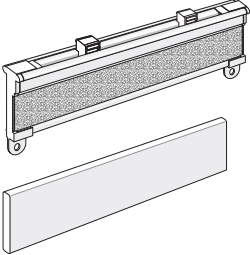
	Artikelbezeichnung <i>Désignation</i>	Bestell-Nr. <i>Code de commande</i>
	Paneelwagen Aluminium weiss, komplett konfektioniert	21651.20 21653.20
	mit Seitenabschluss 21618.20	21655.20
	auf Mass zugeschnitten	21657.20
	(ab 80 cm mit 3 Clic-Gleiter)	21659.20
	<i>Profil de chariot panneaux en tissu</i>	21661.20
	<i>aluminium blanc, entièrement confectionné</i>	21663.20
	<i>avec embout de finition latéral 21618.20</i>	21665.20
<i>coupé sur mesure</i>	21667.20	
<i>(à partir de 80 cm avec 3 glisseurs Clic)</i>	21669.20 21671.20	
	Paneelwagen Aluminium weiss, komplett konfektioniert	21634.20 21635.20
	inkl. Flachprofil 30 x 5 mm weiss	21636.20
	auf Mass zugeschnitten	21637.20
	(ab 80 cm mit 3 Clic-Gleiter)	21638.20
	zu Flächenvorhang-System Hamotec	21639.20
	<i>Profil de chariot panneaux en tissu</i>	21640.20
	<i>aluminium blanc, entièrement confectionné</i>	21641.20
	<i>incl. tringle de lestage 30 x 5 mm blanc</i>	21642.20
	<i>coupé sur mesure</i>	21643.20
	<i>(à partir de 80 cm avec 3 glisseurs Clic) pour système de parois japonaises Hamotec</i>	21644.20