

HAMOTEC

Raumtrenn-Profil- und Innenlauf-Rohr-Systeme

Rails de séparation d'espace et systèmes tubes avec rail écartement intérieur

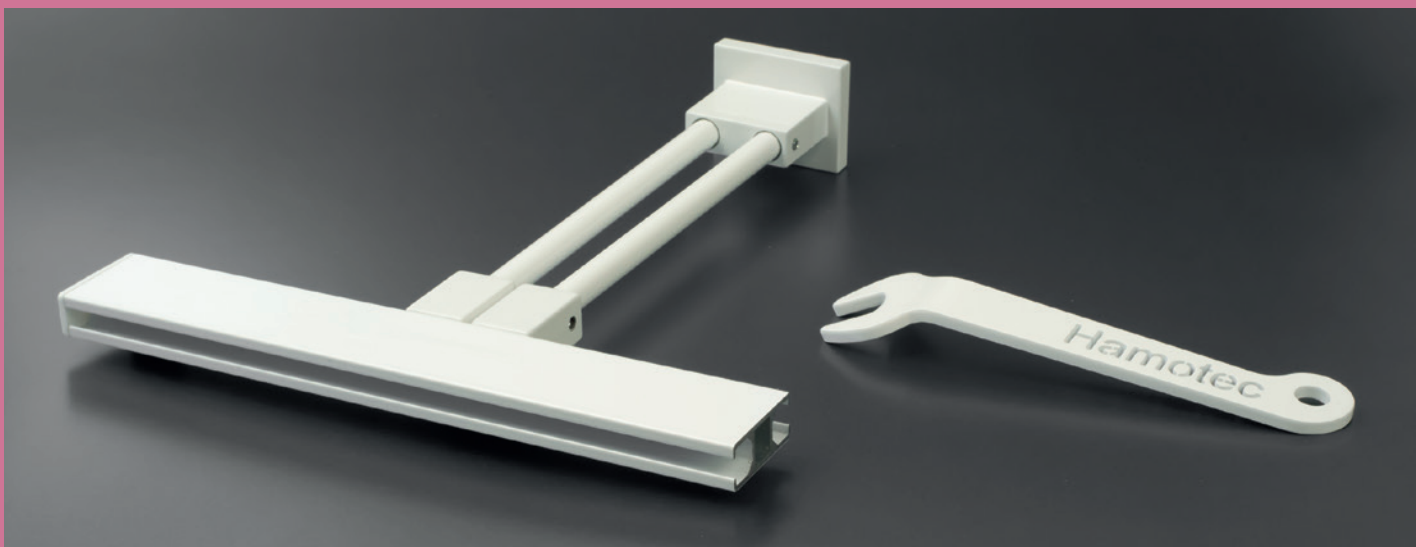

Raumtrenn-Profil- und Innenlauf-Rohr-Systeme

Rails de séparation d'espace et systèmes tubes avec rail écartement intérieur

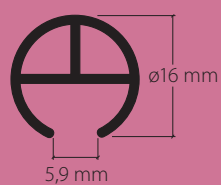

HM-20416 «maxi» / «sixo»
Seite / page 1

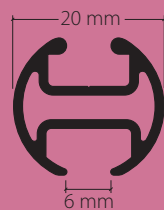

HM-20420 Rail-Line «maxi» / «sixo»
Seite / page 9



HM-20428 «maxi» / «sixo»
Seite / page 15

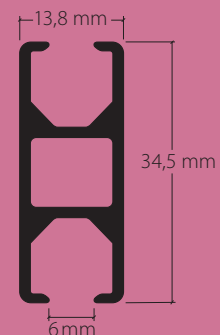

HM-20450 «maxi» / «sixo»
Seite / page 21

Railrod Multifunktions-Rohrschienen-System 16 mm mit Innenlauf «maxi» / «sixo» *Railrod système multifonctions tube rail 16 mm avec écartement «maxi» / «sixo»*

HM-20416



Multifunktions-Rohrschienen-System für die Decken- und Wandmontage, mehrläufig.
Système multifonctions tube à rail pour la fixation au plafond et mur, multiples voies.

Profil.



Aluminium Chrom matt
Aluminium chrome mat

Aluminium weiss, Ral 9016
Aluminium blanc, Ral 9016

Lagerlängen von 6 m
Longueurs de 6 m

Zubehör «maxi» / «sixo»
Accessoires «maxi» / «sixo»

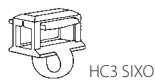

Montagezubehör
Accessoires pour fixation

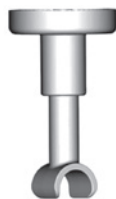

Dienstleistungen
Services

Fixmasszuschnitt inkl. Ausbruch / Einfahrt
Coupe sur mesure fixe, incl. encoche



Ausbruch/Gleitereinfahrt nur mit «midi»-Stanzkopf möglich.
Encoche pour glisseur seulement possible avec la tête à encocher «midi».

Biegeservice
Service de cintrage

Sicht immer von oben, die Gleitbahn ist unten.
La vue est toujours d'en haut, la glissière est en bas.



Radius: 140 mm
 Winkel 90° oder nach Ihrer Wahl
*Rayon: 140 mm
 Angle 90°, ou à votre choix*





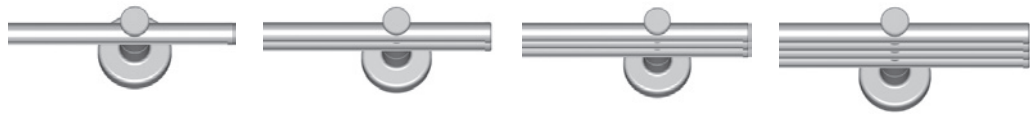

Montage
Fixation

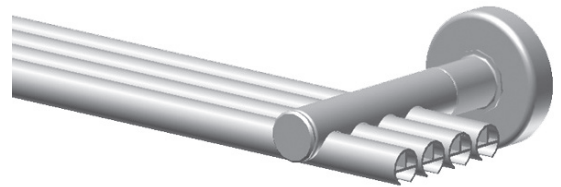
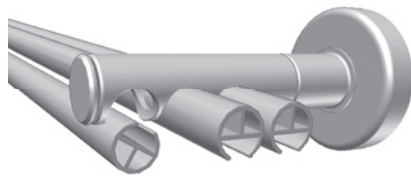
Wandmontage 1- bis 4-läufig
Fixation murale 1-4 voie







Alu-Rohrschiene um 90° eindrehen
Pivoter le tube à rail en aluminium de 90°



	Artikelbezeichnung Désignation	Bestell-Nr. Code de commande
	Alu-Rohrschiene 16 mm mit Innenlauf für Vorhangzubehör «maxi» / «sixo» <i>Tube rail en aluminium 16 mm avec écartement «maxi» / «sixo» pour accessoires rideaux</i>	
	Aluminium Chrom matt <i>Aluminium chrome mat</i>	20416.15
	Aluminium weiss, Ral 9016 <i>Aluminium blanc, Ral 9016</i>	20416.20
	Lagerlängen von 6 m <i>Longueurs de 6 m</i>	Zuschnitt auf Mass + 20% <i>Coupe sur mesure + 20%</i>
	Seitenabschluss für Rohrschiene 16 mm <i>Embout de finition latéral pour tube à rail 16 mm</i>	
	Kunststoff Chrom matt <i>Plastique chrome mat</i>	21540.15
	Kunststoff weiss <i>Plastique blanc</i>	21540.20
	Endstück «lang» für Rohrschiene <i>Embout «long» pour tube à rail</i>	
	Kunststoff Chrom matt <i>Plastique chrome mat</i>	21546.15
	Kunststoff weiss <i>Plastique blanc</i>	21546.20
	Endstück «kurz» für Rohrschiene <i>Embout «court» pour tube à rail</i>	
	Kunststoff Chrom matt <i>Plastique chrome mat</i>	21547.15
	Kunststoff weiss <i>Plastique blanc</i>	21547.20
	Endstück «Konus» für Rohrschiene <i>Embout «Konus» pour tube à rail</i>	
	Kunststoff Chrom matt <i>Plastique chrome mat</i>	21549.15
	Kunststoff weiss <i>Plastique blanc</i>	21549.20

	Artikelbezeichnung Désignation	Bestell-Nr. Code de commande
	Endstück «jet» für Rohrschiene Embout «jet» pour tube rail Kunststoff Chrom matt Plastique chrome mat	21548.15
	Kunststoff weiss Plastique blanc	21548.20
	Wandlager WL416 Support mural WL416 Kunststoff Chrom matt Plastique chrome mat	21575.15
	Kunststoff weiss Plastique blanc	21575.20
	Abdeckung zum Verschliessen offener Rohrkerben Kunststoff transparent Couverture pour fermer l'encoche ouverte Plastique transparent	21578.25
	Profilverbinder V416 Kunststoff Raccord de profil V416 Plastique	21545
	End-Zwischenfeststeller Kunststoff transparent Arrêt intermédiaire et de fin Plastique transparent	25224.25
	Querbügelgleiter «sixo» HC3 für Profil-Laufnutbreite 5,8–6,2 mm Glisseur HC3« sixo» à œillet transversal pour rails avec écartement 5,8–6,2 mm	25503
	Längsbügelgleiter «sixo» HC4 für Profil-Laufnutbreite 5,8–6,2 mm Glisseur HC4« sixo» à œillet latéral pour rails avec écartement 5,8–6,2 mm	25504
	Wandträger 6 cm für 1 Rohrschiene Support mural 6 cm pour 1 tube rail Kunststoff Chrom matt Plastique chrome mat	21551.15
	Kunststoff weiss Plastique blanc	21551.20

	Artikelbezeichnung Désignation	Bestell-Nr. Code de commande
	Wandträger 7,5 cm für 2 Rohrschienen <i>Support mural 7,5 cm</i> pour 2 tubes rail Kunststoff Chrom matt <i>Plastique chrome mat</i>	21552.15
	Kunststoff weiss <i>Plastique blanc</i>	21552.20
	Wandträger 9,5 cm für 3 Rohrschienen <i>Support mural 9,5 cm</i> pour 3 tubes rail Kunststoff Chrom matt <i>Plastique chrome mat</i>	21553.15
	Kunststoff weiss <i>Plastique blanc</i>	21553.20
	Wandträger 11,5 cm für 4 Rohrschienen <i>Support mural 11,5 cm</i> pour 4 tubes rail Kunststoff Chrom matt <i>Plastique chrome mat</i>	21554.15
	Kunststoff weiss <i>Plastique blanc</i>	21554.20
	Wandträger Verlängerung 3 cm <i>Rallonge 3 cm pour support mural</i> Kunststoff Chrom matt <i>Plastique chrome mat</i>	21563.15
	Kunststoff weiss <i>Plastique blanc</i>	21563.20
	Wandträger Verlängerung 4,5 cm <i>Rallonge 4,5 cm pour support mural</i> Kunststoff Chrom matt <i>Plastique chrome mat</i>	21564.15
	Kunststoff weiss <i>Plastique blanc</i>	21564.20

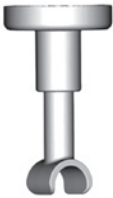
	Artikelbezeichnung <i>Désignation</i>	Bestell-Nr. <i>Code de commande</i>
	Wandträger Verlängerung 6 cm <i>Rallonge 6 cm pour support mural</i> Kunststoff Chrom matt <i>Plastique chrome mat</i>	21566.15
	Kunststoff weiss <i>Plastique blanc</i>	21566.20
	Wandträger Verlängerung 6 cm, mit 1 Rohrkerbe <i>Rallonge 6 cm pour support mural avec 1 encoche</i> Kunststoff Chrom matt <i>Plastique chrome mat</i>	21571.15
	Kunststoff weiss <i>Plastique blanc</i>	21571.20
	Wandträger Verlängerung 6 cm, mit 2 Rohrkerben <i>Rallonge 6 cm pour support mural avec 2 encoches</i> Kunststoff Chrom matt <i>Plastique chrome mat</i>	21572.15
	Kunststoff weiss <i>Plastique blanc</i>	21572.20
	Wandträger Verlängerung 6 cm, mit 3 Rohrkerben <i>Rallonge 6 cm pour support mural avec 3 encoches</i> Kunststoff Chrom matt <i>Plastique chrome mat</i>	21573.15
	Kunststoff weiss <i>Plastique blanc</i>	21573.20
	Deckenträger 13 cm, mit 3-Loch-Sockel für 1 Rohrschiene Deckenabstand: min. 5 cm, max. 13 cm <i>Support au plafond 13 cm, avec base de 3 trous pour 1 tube à rail</i> Distance par rapport au plafond: min. 5 cm, max. 13 cm	
	Kunststoff Chrom matt <i>Plastique chrome mat</i>	21543.15
	Kunststoff weiss <i>Plastique blanc</i>	21543.20

	Artikelbezeichnung Désignation	Bestell-Nr. Code de commande
	Deckenträger flach 13 mm für 1 Rohrschiene, beliebig mehrfach anfügbar Support plat pour plafond 13 mm pour 1 tube à rail, plusieurs attachables au choix Kunststoff Chrom matt <i>Plastique chrome mat</i>	21544.15
	Kunststoff weiss <i>Plastique blanc</i>	21544.20

Biegeservice
Service de cintrage

Grundriss (von oben gesehen). Raumseite angeben.
Plan au sol (vue de dessus). Indiquer la position du profil et le côté intérieur.



Radien: 140 mm
Rayon: 140 mm

95.20416.1

Winkel 90° oder nach Ihrer Wahl
Angle 90° ou selon votre choix

Multiplex-Rohrschienen-System 20 mm, Rail Line mit «maxi»-/«sixo»-Laufnut Multiplex-tube système à rail 20 mm, Rail-Line avec écartement «maxi»/«sixo»

HM-20420 Rail Line 20 mm

Schleuderzug-Rohrschienen, Raumtrenn- und Flächenvorhang-System für die Decken- und Wandmontage.
 Système tube à rail, système séparation d'espace et système de parois japonaises pour la fixation au plafond et mur.

Profil.

	Aluminium natur eloxiert <i>Aluminium éloxé naturel</i>	Aluminium weiss, Ral 9016 <i>Aluminium blanc, Ral 9016</i>	Lagerlängen von 6 m <i>Longueurs de 6 m</i>
--	--	---	--

Zubehör «maxi» / «sixo»
Accessoires «maxi» / «sixo»

Montagezubehör
Accessoires pour fixation

Dienstleistungen
Services

Biegekonstruktionen, Fixmasszuschnitt inkl. Ausbruch / Einfahrt
Constructions de cintrage, coupe sur mesure fixe, incl. encoche

Biegeservice
Service de cintrage

Grundriss (von oben gesehen). Raumseite angeben.
Plan au sol (vue de dessus). Indiquer la position du profil et le côté intérieur.

Radius: 150 mm
 Winkel 90° oder nach Ihrer Wahl
Rayon: 150 mm
Angle 90°, ou à votre choix

Montage
Fixation

Schritt 1
Trägerverbinder einsetzen
und 90 Grad drehen

Etape 1
Insérez le connecteur du support
et tournez à 90 degrés



Schritt 2
Rohr mit Verbinder auf
das Profil einschieben

Etape 2
Insérez le tube avec connecteur
sur le profil porteur à 90 degrés

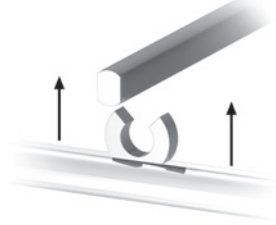

Schritt 3
Trägerprofil 90 Grad eindrehen

Etape 3
Tournez le profil de support
à 90 degrés



Wandmontage mit Rail-Line-Träger
Fixation murale avec support Rail Line



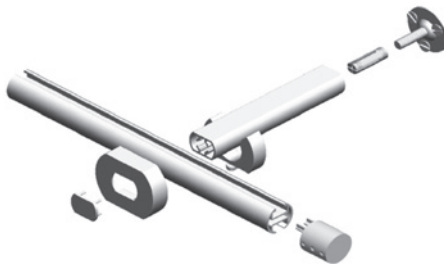

Wandbefestigung
Fixation murale

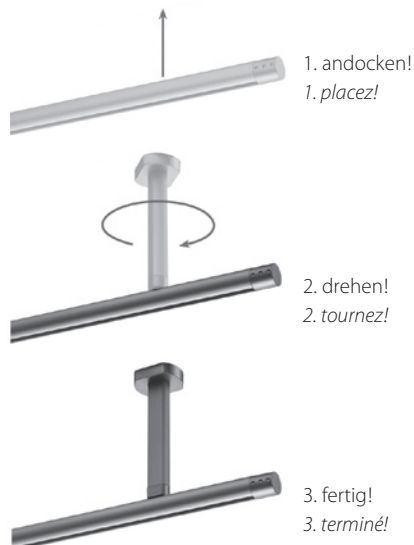
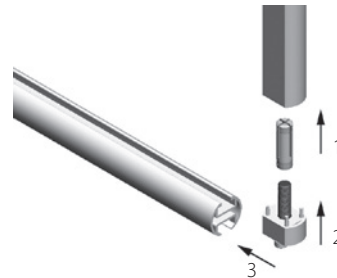

Deckenbefestigung
Fixation au plafond

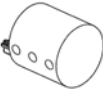
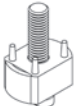

	Artikelbezeichnung Désignation	Bestell-Nr. Code de commande
	<p>Multiplex Rohrschiene 20 mm, mit Innenlauf «maxi» / «sixo» <i>Multiplex tube à rail 20mm, avec écartement «maxi» / «sixo»</i></p> <p>Aluminium natur eloxiert <i>Aluminium éloxé naturel</i></p>	<p>20420.10</p>
	<p>Aluminium weiss, Ral 9016 <i>Aluminium blanc, Ral 9016</i></p>	<p>20420.20</p>
	<p>Lagerlängen von 6 m <i>Longueurs de 6 m</i></p>	<p>Zuschnitt auf Mass + 20% <i>Coupe sur mesure + 20%</i></p>
	<p>Rohr-Seitenabschluss Rail Line, Kunststoff <i>Finition latérale plastique pour tube Rail-Line</i></p> <p>Kunststoff grau <i>Plastique coloré gris</i></p>	<p>21418.14</p>
	<p>Kunststoff weiss <i>Plastique blanc</i></p>	<p>21418.20</p>
	<p>Rohr-Endstück Kunststoff <i>Embout de finition tube latéral</i></p> <p>Kunststoff alufarbig <i>Plastique couleur alu</i></p>	<p>21417.10</p>
	<p>Kunststoff weiss <i>Plastique blanc</i></p>	<p>21417.20</p>
	<p>Rohrprofil-Halter für Deckenträger Adapteur tube à rail pour support plafond Kunststoff alufarbig <i>Plastique couleur alu</i></p>	<p>21416.10</p>
	<p>Kunststoff weiss <i>Plastique blanc</i></p>	<p>21416.20</p>

	Artikelbezeichnung Désignation	Bestell-Nr. Code de commande
	3-Loch-Montageplatte für Wand-Deckenträger Metall <i>Plaque de fixation avec 3 trous</i> pour support mural et plafond en métal	21411
	Messing-Dübel für Trägerprofil <i>Chevilles en laiton</i> pour profil du support	21412
	Trägerabdeckung für Wand-Deckenträger <i>Couverture</i> pour support mural/plafond Kunststoff alufarbig <i>Plastique couleur alu</i>	21413.10
	Kunststoff weiss <i>Plastique blanc</i>	21413.20
	Trägerprofil, kürzbar <i>Profil du support, découpable</i> Aluminium natur eloxiert <i>Aluminium éloxé naturel</i>	21410.12
	Aluminium weiss, Ral 9016 weiss <i>Aluminium blanc, Ral 9016 blanc</i>	21410.20
	Träger-Rohr-Verbinder <i>Raccord pour tube et support</i> Kunststoff alufarbig <i>Plastique couleur alu</i>	21415.10
	Kunststoff weiss <i>Plastique blanc</i>	21415.20
		
	Seitenabschluss für Wandträger <i>Embout de finition latéral</i> pour support mural Kunststoff alufarbig <i>Plastique couleur alu</i>	21414.10
	Kunststoff weiss <i>Plastique blanc</i>	21414.20

	Artikelbezeichnung Désignation	Bestell-Nr. Code de commande
--	-----------------------------------	---------------------------------



Wandträger Rail Line, Aluminium, ungelocht
 inkl. Trägerkappe, Wandabdeckung, Montageplatte,
 Messinghülse, fertig zusammengestellt
Support mural Rail Line, aluminium, non percé
 incl. chapeau pour support, revêtement mural, plaque
 pour la fixation, douille en laiton, entièrement assemblé

	Ausladung bis Longueur jusqu'à	
Aluminium matt Aluminium mat	7 cm 10 cm 15 cm	21431.12 21432.12 21434.12
Aluminium weiss Aluminium blanc	7 cm 10 cm 15 cm	21431.20 21432.20 21434.20

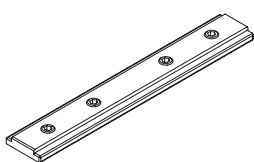

Rohrverbinder, Kunststoff weiss
Raccord de tube plastique blanc 21956.20

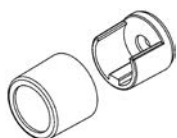

Wandlager
Embase murale
 Kunststoff alufarbig 21419.10
 Plastique couleur alu

Kunststoff weiss 21419.20
 Plastique blanc



«sixo»

Querbügelgleiter «sixo» HC3 25503
 für Profil-Laufnutbreite 5,8–6,2 mm
Glisseur HC3 «sixo» à œillet transversal
 pour rails avec écartement 5,8–6,2 mm



«sixo»

Längsbügelgleiter «sixo» HC4 25504
 für Profil-Laufnutbreite 5,8–6,2 mm
Glisseur HC4 «sixo» à œillet latéral
 pour rails avec écartement 5,8–6,2 mm

Biegeservice
Service de cintrage

Grundriss (von oben gesehen). Raumseite angeben.
Plan au sol (vue de dessus). Indiquer la position du profil et le côté intérieur.



Radius: 150 mm 95.20420.1
Rayon: 150 mm

Raumtrennprofil 28 mm mit «maxi»-/«sixo»-Laufnut *Rail de séparation d'espace 28 mm avec écartement «maxi»/«sixo»*

HM-20428

Rundrohr-Kabinenprofil für Raumabtrennungen, flexibles Baukastensystem für Praxisräume, Krankenhäuser, Schulen, Industrie etc., verwendbar mit Ösenroller.
Profil à cabine, système modulaire flexible applicable pour hôpitaux, cabinets médecines, écoles, industrie etc., utilisable avec rouleur à œillet.

Profil.



Aluminium natur eloxiert
Aluminium éloxé naturel

Aluminium weiss, Ral 9016
Aluminium blanc, Ral 9016

Lagerlängen von 6 m
Longueurs de 6 m

Zubehör «maxi»/«sixo»
Accessoires «maxi sixo»

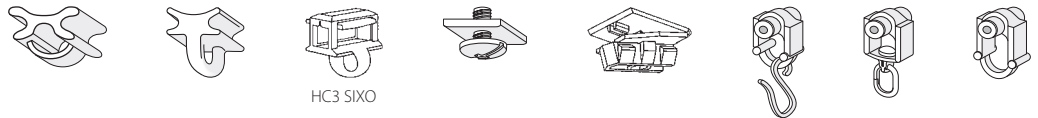

Montagezubehör
Accessoires pour fixation

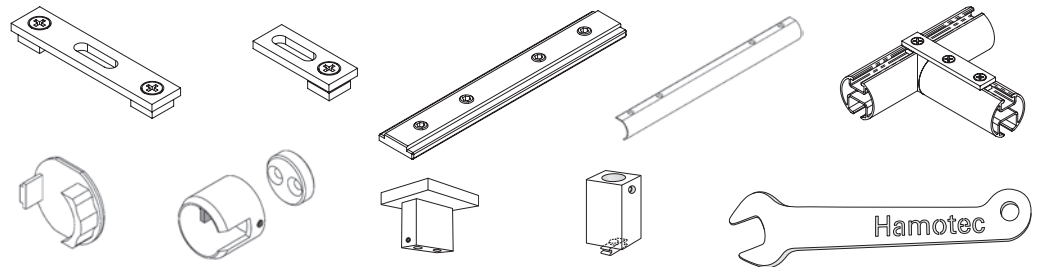

Dienstleistungen
Services

Fixmasszuschnitt inkl. Ausbruch / Einfahrt
Coupé sur mesure fixe incl. encoche

Biegeservice
Service de cintrage

Sicht immer von oben, die Gleitbahn ist unten.
La vue est toujours d'en haut, la glissière est donc en bas.



Radius: Ab 200 mm
 Winkel 90° oder nach Ihrer Wahl
*Rayon: à partir de 200 mm
 Angle 90°, ou à votre choix*



Sonder-Radien und Winkel nach Skizze
Autres angles, rayons et cintres spéciaux selon schéma

Montageanleitung siehe nächste Seite
Instruction de fixation voir page suivante



Ausbruch / Gleitereinfahrt nur mit «midi»-Stanzkopf möglich.
Encoche pour glisseur seulement possible avec la tête à encocher «midi».

Montage
Fixation

Deckenmontage
Fixation au plafond

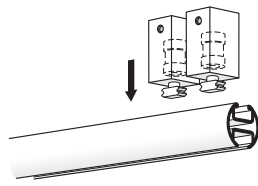
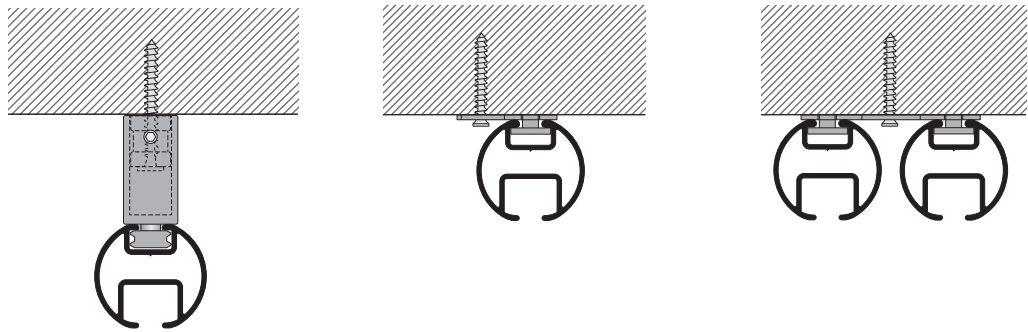

1. Deckenhänger aufsetzen
Poser les supports plafond

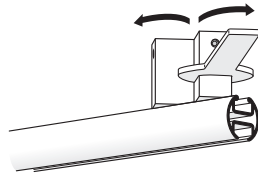

2. Träger mit Gabelschlüssel
nach links und rechts
ausdrehen
*Dévisser les supports avec
une clé à fourche en tournant
vers la gauche et la droite.*

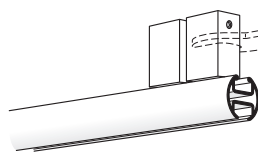

3. Längsposition
Position longitudinale

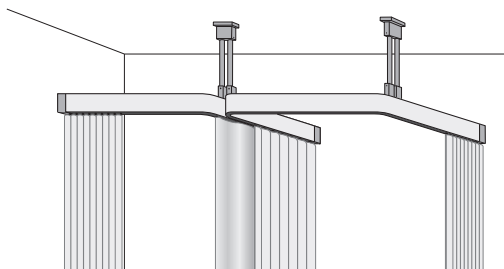
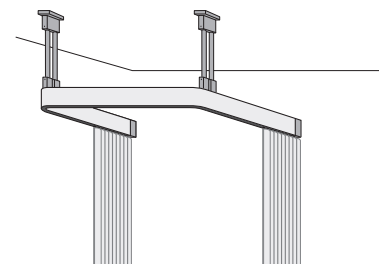
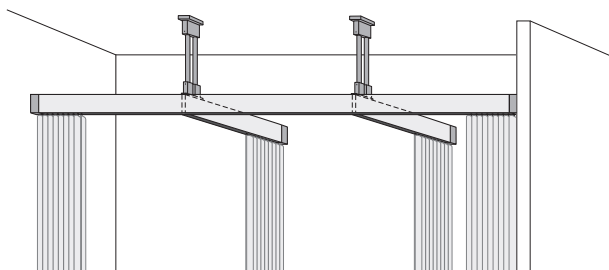

Montage
Fixation

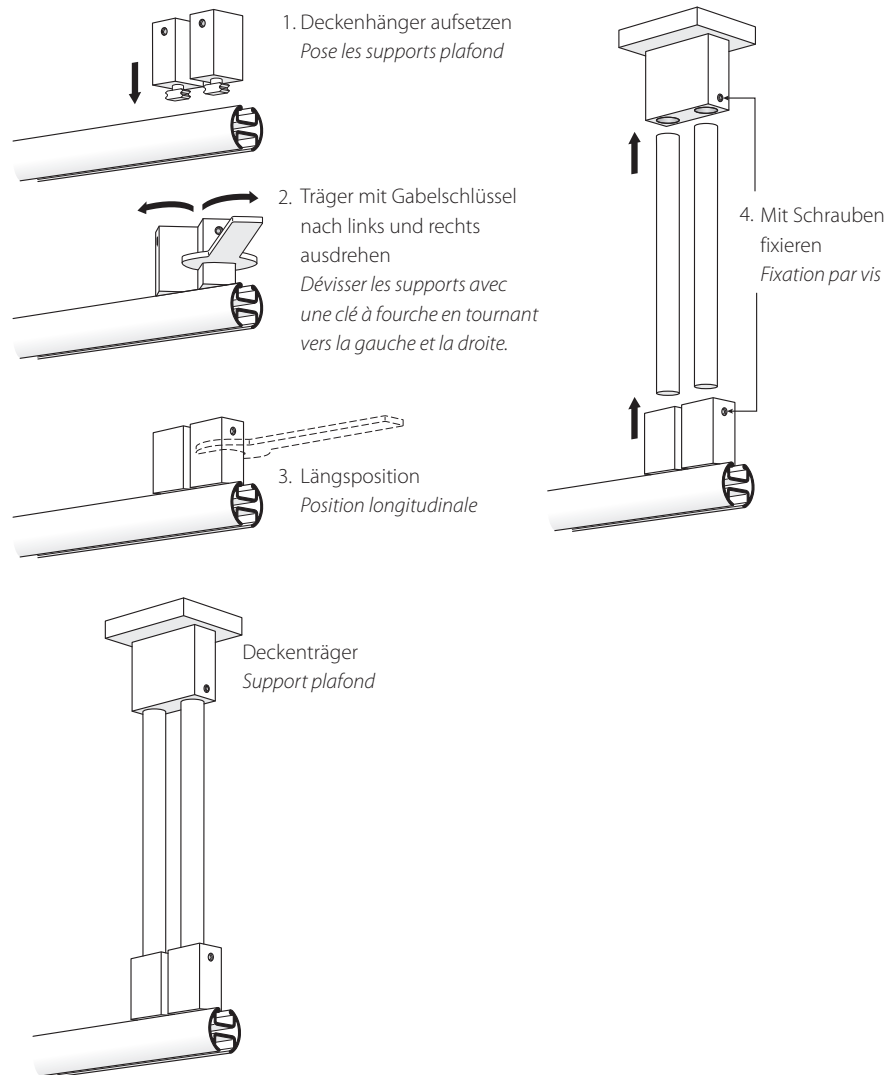

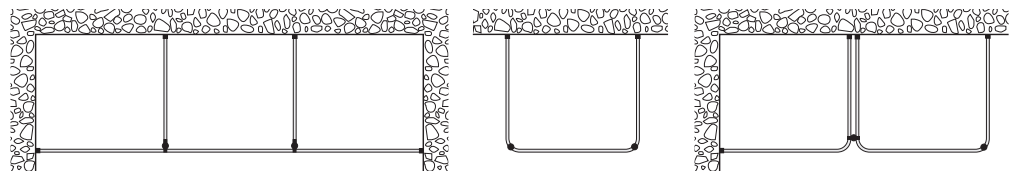

Grundriss (von oben gesehen). Raumseite angeben.
Plan au sol (vue de dessus). Indiquer le côté intérieur.

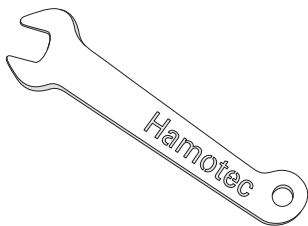
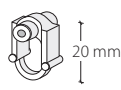
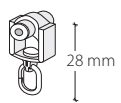
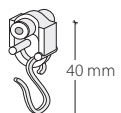

	Artikelbezeichnung Désignation	Bestell-Nr. Code de commande
	Rohrschienen-System 28 mm, mit «maxi»-/«sixo»-Laufnut <i>Tube-rail 28 mm, avec écartement «maxi» / «sixo»</i>	
	Aluminium natur eloxiert <i>Aluminium éloxé naturel</i>	20428.10
	Aluminium weiss, Ral 9016 <i>Aluminium blanc, Ral 9016</i>	20428.20
	Lagerlängen von 6 m <i>Longueurs de 6 m</i>	Zuschnitt auf Mass + 20% <i>Coupe sur mesure + 20%</i>
	Seitenabschluss <i>Embout de finition latéral</i> Kunststoff grau <i>Plastique gris</i>	21441.10
	Kunststoff weiss <i>Plastique blanc</i>	21441.20
	Wandlager <i>Support mural</i> Aluminium natur eloxiert <i>Aluminium éloxé naturel</i>	21442.10
	Aluminium weiss, Ral 9016 <i>Aluminium blanc, Ral 9016</i>	21442.20
	Deckenträger Verwendbar für Systeme HM-20428, HM-20450 Support plafond <i>Utilisable avec systèmes HM-20428, HM-20450</i> verzinkt <i>zingué</i>	21493.06
	weiss <i>blanc</i>	21493.20
	Deckenträger 2-Lauf verwendbar für Systeme HM-20428, HM-20450 Support plafond 2 voies <i>Utilisable avec systèmes HM-20428, HM-20450</i> verzinkt <i>zingué</i>	21494.06
	weiss <i>blanc</i>	21494.20

	Artikelbezeichnung Désignation	Bestell-Nr. Code de commande
	Kreuz-T-Profil-Verbinder KV428 Raccord de profil croix KV428 Metall verzinkt <i>métal zingué</i>	21447
	Metall weiss <i>métal blanc</i>	21447.20
	Rohrverbinder, Kunststoff weiss Raccord de tube plastique blanc	21956.20
	Rohrverbindungsbrücke Aluminium V428 mit Schrauben Raccord du tube en aluminium V428 avec vis Alu eloxiert <i>Alu éloxé</i>	21446.12
	Alu weiss <i>Alu blanc</i>	21446.20
	Trägerrohr 10mm Aluminium verwendbar für Systeme HM-20428, HM-20450 Tube suspension 10mm aluminium <i>Utilisable avec systèmes HM-20428, HM-20450</i> Alu eloxiert <i>Alu éloxé</i>	21470.12
	Alu weiss <i>Alu blanc</i>	21470.20
	Lagerlängen von 3 m <i>Longueurs de 3 m</i>	Zuschnitt auf Mass + 20% <i>Coupe sur mesure + 20%</i>
	Deckenhänger 30 mm Mini / Unterteil, inkl. Hülse Verwendbar für System HM-20428 Suspension 30 mm mini / partie inférieure, incl. manche <i>Utilisable avec système HM-20428</i> Aluminium silberfarbig <i>Aluminium argenté</i>	21464.12
	Aluminium weiss, Ral 9016 <i>Aluminium blanc, Ral 9016</i>	21464.20
	Deckenmodul 40 x 50 x 40 Verwendbar für Systeme HM-20428, HM-20450 Modul pour plafond 40 x 50 x 40 <i>Utilisable avec systèmes HM-20428, HM-20450</i> silber <i>argent</i>	21462.12
	Aluminium weiss, Ral 9016 <i>Aluminium blanc, Ral 9016</i>	21462.20

	Artikelbezeichnung Désignation	Bestell-Nr. Code de commande
	Gabelschlüssel zum Ein- und Ausdrehen der Deckenhalter 21460/64 für die Systeme HM-20428, HM-20450 Clé à fourche pour visser et dévisser le support de plafond 21460/64 des systèmes HM-20428, HM-20450 Aluminium weiss, Ral 9016 Aluminium blanc, Ral 9016	19896
	Ösenroller mit Achse Rouleur à œillet avec axe	25287
	Ösenroller mit drehbarer Öse Rouleur à œillet avec œillet pivotant	25288
	Ösenroller mit Haken Rouleur à œillet avec crochet	25289
	Clac «sixo» Querbügelgleiter «sixo» HC3 für Profil-Laufnutbreite 5,8–6,2 mm Glisseur HC3« sixo» à œillet transversal pour rails avec écartement 5,8–6,2 mm	25503
	Clac «sixo» Längsbügelgleiter «sixo» HC4 für Profil-Laufnutbreite 5,8–6,2 mm Glisseur HC4« sixo» à œillet latéral pour rails avec écartement 5,8–6,2 mm	25504

Biegeservice
Service de cintrage

Grundriss (von oben gesehen). Raumseite angeben.
Plan au sol (vue de dessus). Indiquer le côté intérieur.

	Radien: ab 200 bis 300 mm Rayons: à partir de 200 jusqu'à 300 mm	95.20428.1
	Radien: bis 500 mm Rayons: jusqu'à 500 mm	95.20428.2
	Radien: bis 1000 mm Rayons: jusqu'à 1000 mm	95.20428.3
	Winkel 90° oder nach Ihrer Wahl Angle 90° ou selon votre choix	
	Sonder- Radien und Winkel nach Skizze Autres angles, rayons et cintres spéciaux selon schéma	95.20428.4

Raumtrennprofil mit «maxi»-/«sixo»-Laufnut *Rail de séparation d'espace avec écartement «maxi» / «sixo»*

HM-20450

Kabinenprofil für Raumabtrennungen, flexibles Baukastensystem für Praxisräume, Krankenhäuser, Schulen, Industrie etc., verwendbar mit Ösenroller.
Profil à cabine, système modulaire flexible applicable pour hôpitaux, cabinets médecines, écoles, industrie etc., utilisable avec rouleur à œillet.

Profil.

 Aluminium natur eloxiert *Aluminium éloxé naturel* Aluminium weiss, Ral 9016 *Aluminium blanc, Ral 9016* Lagerlängen von 6 m *Longueurs de 6 m*

Zubehör «maxi» / «sixo»
Accessoires «maxi» / «sixo»

HC3 SIXO

Montagezubehör
Accessoires pour fixation

Hamotec

Dienstleistungen
Services Biegekonstruktionen, Fixmasszuschnitt inkl. Ausbruch / Einfahrt
Constructions de cintrage, coupe sur mesure fixe incl. encoche

Biegeservice
Service de cintrage Sicht immer von oben, die Gleitbahn ist unten.
La vue est toujours d'en haut, la glissière est en bas.

 Radien: ab 200 mm
Winkel 90° oder nach Ihrer Wahl
Rayons: à partir de 200 mm
Angle 90°, ou à votre choix

 Sonder-Radien und Winkel nach Skizze
Autres angles, rayons et cintres spéciaux selon schéma

Montageanleitung siehe nächste Seite
Instruction de fixation voir prochaine page

Montage
Fixation

Deckenmontage mit
Deckenträger 1-Lauf
*Fixation avec support
plafond 1 voie*

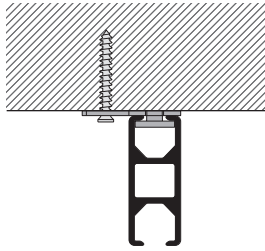

Deckenmontage mit
2-Lauf-Deckenträger
*Fixation plafond avec
support plafond 2 voies*

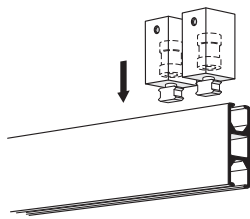
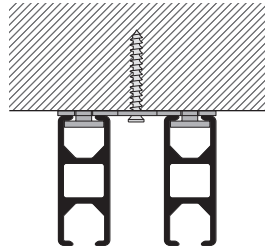

1. Deckenträger aufsetzen
Poser les supports plafond

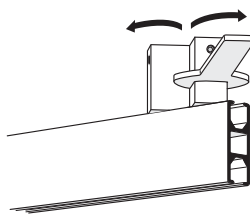

2. Träger mit Gabelschlüssel
nach links und rechts
ausdrehen
*Dévisser les supports avec
une clé à fourche en tournant
vers la gauche et la droite.*

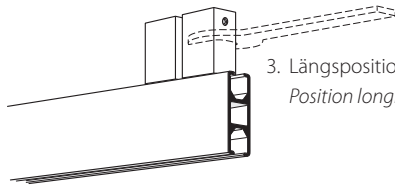

3. Längsposition
Position longitudinale

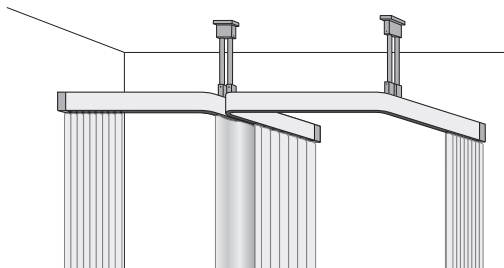
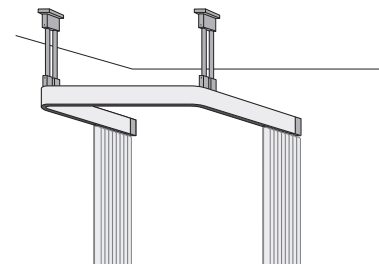
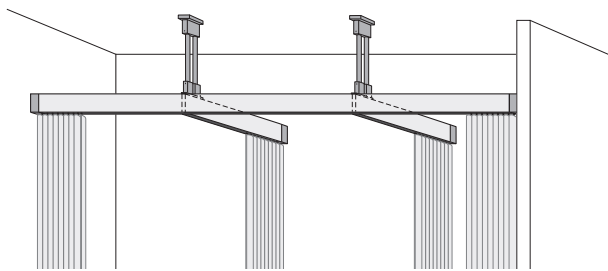

Montage
Fixation

Deckenmontage mit Hänger, Hänger für Schrägdecken und Mini-Distanzhalter
Fixation au plafond avec suspension, et suspension inclinée et entretoise mini

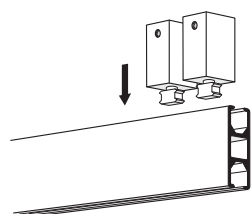
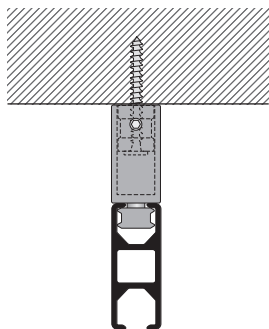

1. Deckenhänger aufsetzen
Poser les supports plafond

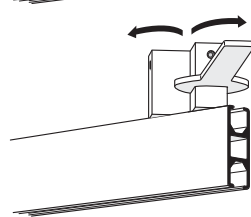

2. Träger mit Gabelschlüssel
nach links und rechts
ausdrehen
*Dévisser les supports avec
une clé à fourche en tournant
vers la gauche et la droite.*

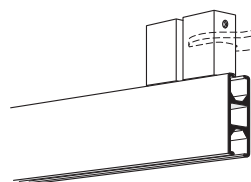



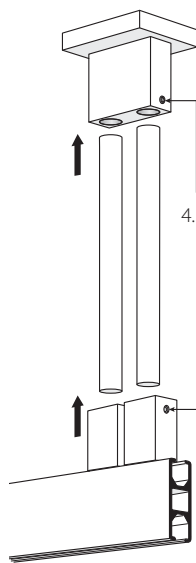

3. Längsposition
Position longitudinale

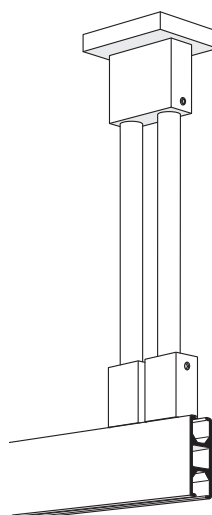



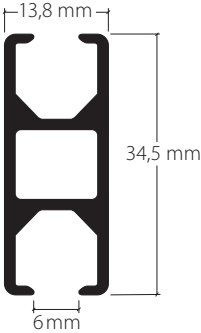

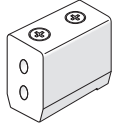
4. Mit Schrauben
fixieren
Fixation par vis

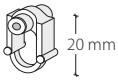

Deckenträger
Support plafond

	Artikelbezeichnung Désignation	Bestell-Nr. Code de commande
	Raumtrennprofil «maxi» / «sixo» Rail de séparation d'espace «maxi» / «sixo» Aluminium natur eloxiert Aluminium éloxé naturel	20450.10
	Aluminium weiss, Ral 9016 Aluminium blanc, Ral 9016	20450.20
	Lagerlängen von 6 m Longueurs de 6 m	Zuschnitt auf Mass + 20% Coupe sur mesure + 20%
	Seitenabschluss Embout de finition latéral Kunststoff grau Plastique gris	21451.14
	Kunststoff weiss Plastique blanc	21451.20
	Wandlager Support murale Kunststoff grau Plastique gris	21458.14
	Kunststoff weiss Plastique blanc	21458.20
	Deckenträger Verwendbar für Systeme HM-20450, HM-20428 Support plafond Utilisable avec systèmes HM-20450, HM-20428 verzinkt zingué	21493.06
	weiss blanc	21493.20
	Deckenträger 2-Lauf Verwendbar für Systeme HM-20450, HM-20428 Support plafond 2 voies Utilisable avec systèmes HM-20450, HM-20428 verzinkt zingué	21494.06
	weiss blanc	21494.20

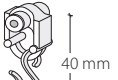
	Artikelbezeichnung Désignation	Bestell-Nr. Code de commande
	Kreuz-Profil-Verbinder KV450 verzinkt <i>Raccord de profil croix KV450</i> zingué	21457.06
	Profilverbinder V450 <i>Raccord de rail V450</i> Aluminium eloxiert <i>Aluminium éloxé</i>	21459.12
	Aluminium weiss, Ral 9016 <i>Aluminium blanc, Ral 9016</i>	21459.20
	Trägerrohr 10 mm Aluminium Verwendbar für Systeme HM-20450, HM-20428 <i>Tube suspension 10mm aluminium</i> <i>Utilisable avec systèmes HM-20450, HM-20428</i> Aluminium matt <i>Aluminium mat</i>	21470.12
	Aluminium weiss, Ral 9016 <i>Aluminium blanc, Ral 9016</i>	21470.20
	Lagerlängen von 3 m <i>Longueurs de 3 m</i>	Zuschnitt auf Mass + 20% <i>Coupe sur mesure + 20%</i>
	Deckenhänger 30 mm Mini / Unterteil, inkl. Hülse Verwendbar für System HM-20450 <i>Suspension 30 mm mini / partie inférieure, incl. manche</i> <i>Utilisable avec systèmes HM-20450</i> Aluminium silberfarbig <i>Aluminium argenté</i>	21460.12
	Aluminium weiss, Ral 9016 <i>Aluminium blanc, Ral 9016</i>	21460.20
	Deckenmodul 40 x 50 x 40 Verwendbar für Systeme HM-20428, HM-20450 <i>Modul pour plafond 40 x 50 x 40</i> <i>Utilisable avec systèmes HM-20428, HM-20450</i> Aluminium silber <i>Aluminium argent</i>	21462.12
	Aluminium weiss, Ral 9016 <i>Aluminium blanc, Ral 9016</i>	21462.20
	Gabelschlüssel zum Ein- und Ausdrehen der Deckenhalter 21460/64 für die Systeme HM-20428, HM-20450 <i>Clé à fourche pour visser et dévisser</i> <i>le support de plafond 21460/64</i> <i>des systèmes HM-20428, HM-20450</i> Aluminium weiss, Ral 9016 <i>Aluminium blanc, Ral 9016</i>	19896

	Artikelbezeichnung Désignation	Bestell-Nr. Code de commande
	Ösenroller mit Achse <i>Rouleur à œillet</i> avec axe	25287
	Ösenroller mit drehbarer Öse <i>Rouleur à œillet</i> avec œillet pivotant	25288
	Ösenroller mit Haken <i>Rouleur à œillet</i> avec crochet	25289
	<i>Clic «sixo»</i> Querbügelgleiter «sixo» HC3 für Profil-Laufnutbreite 5,8–6,2 mm <i>Glisseur HC3« sixo» à œillet transversal</i> pour rails avec écartement 5,8–6,2 mm	25503
	<i>Clic «sixo»</i> Längsbügelgleiter «sixo» HC4 für Profil-Laufnutbreite 5,8–6,2 mm <i>Glisseur HC4« sixo» à œillet latéral</i> pour rails avec écartement 5,8–6,2 mm	25504

Biegeservice
Service de cintrage

Grundriss (von oben gesehen). Raumseite angeben.
Plan au sol (vue de dessus). Indiquer le côté intérieur.

	Radien: ab 200 bis 300 mm <i>Rayons:</i> à partir de 200 jusqu'à 300 mm	95.20450.1
	Radien: bis 500 mm <i>Rayons:</i> jusqu'à 500 mm	95.20450.2
	Radien: bis 1000 mm <i>Rayons:</i> jusqu'à 1000 mm	95.20450.3
	Winkel 90° oder nach Ihrer Wahl <i>Angle 90° ou selon votre choix</i>	
	Sonder-Radien und Winkel nach Skizze <i>Autres angles, rayons et cintres spéciaux</i> selon schéma	95.20450.4